

Применимо к версии программного обеспечения 01.00.zz (программное обеспечение прибора)

Руководство по эксплуатации

Proline Promag H 100 HART

Электромагнитный расходомер

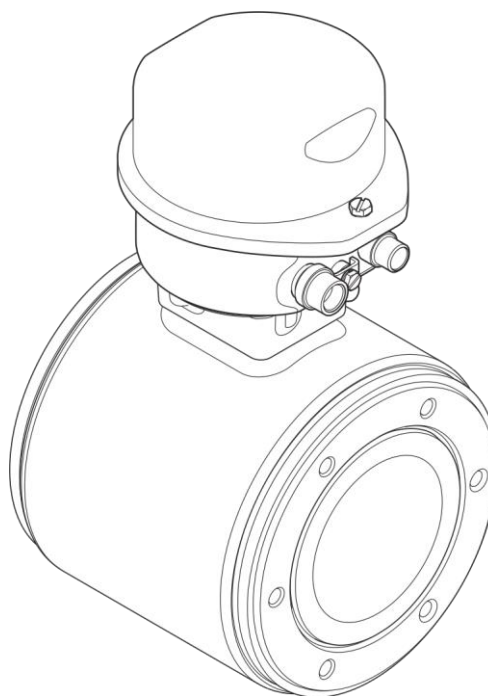

- Убедитесь в том, что документ хранится в безопасном месте и всегда доступен при работе с прибором.
- В целях предотвращения опасности для персонала и имущества внимательно ознакомьтесь с разделом «Основные правила техники безопасности», а также со всеми другими правилами техники безопасности, содержащимися в документе и имеющими отношение к рабочим процедурам.
- Изготовитель сохраняет за собой право на изменение технических характеристик изделия без предварительного уведомления. Актуальную информацию и обновления настоящей инструкции по эксплуатации можно получить у дистрибьютора продукции Endress+Hauser.

Содержание

1	Информация о документе	5			
1.1	Назначение документа	5			
1.2	Условные обозначения.....	5			
1.2.1	Символы безопасности	5			
1.2.2	Символы электрических схем	5			
1.2.3	Символы для обозначения инструментов... 6				
1.2.4	Символы для обозначения различных типов информации.....	6			
1.2.5	Символы на рисунках	6			
1.3	Документация	7			
1.3.1	Стандартная документация	7			
1.3.2	Дополнительная документация для различных приборов	7			
1.4	Зарегистрированные товарные знаки.....	7			
2	Основные правила техники безопасности	8			
2.1	Требования к персоналу.....	8			
2.2	Назначение	8			
2.3	Безопасность рабочего места.....	9			
2.4	Эксплуатационная безопасность	9			
2.5	Безопасность изделия	9			
2.6	Информационная безопасность	9			
3	Описание изделия	11			
3.1	Конструкция изделия	11			
3.1.1	Исполнение прибора со связью по протоколу HART.....	11			
4	Приемка и идентификация изделия	12			
4.1	Приемка	12			
4.2	Идентификация изделия.....	12			
4.2.1	Паспортная табличка преобразователя	13			
4.2.2	Паспортная табличка сенсора.....	14			
4.2.3	Обозначения на измерительном приборе.	15			
5	Хранение и транспортировка	16			
5.1	Условия хранения.....	16			
5.2	Транспортировка изделия.....	16			
5.3	Утилизация упаковки	17			
6	Монтаж	17			
6.1	Условия установки	17			
6.1.1	Монтажная позиция.....	17			
6.1.2	Требования к условиям окружающей среды и процессу.....	19			
6.2	Монтаж измерительного прибора.....	21			
6.2.1	Необходимые инструменты	21			
6.2.2	Подготовка измерительного прибора	21			
6.2.3	Монтаж сенсора	22			
6.2.4	Вращение модуля дисплея.....	24			
6.3	Проверка после установки	25			
7	Электрическое подключение	27			
7.1	Условия подключения	27			
7.1.1	Необходимые инструменты.....	27			
7.1.2	Требования к соединительному кабелю	27			
7.1.3	Назначение контактов	28			
7.1.4	Назначение контактов, разъем прибора... 29				
7.1.5	Подготовка измерительного прибора.....	29			
7.2	Подключение измерительного прибора.....	29			
7.2.1	Подключение преобразователя	29			
7.2.2	Обеспечение контура заземления.....	31			
7.3	Специальные инструкции по подключению	33			
7.3.1	Примеры подключения.....	33			
7.4	Обеспечение степени защиты	33			
7.5	Проверка после подключения.....	33			
8	Варианты управления	34			
8.1	Обзор вариантов управления	34			
8.2	Структура и функции меню управления	35			
8.2.1	Структура меню управления	35			
8.2.2	Принципы управления.....	36			
8.3	Доступ к меню управления посредством веб-браузера	36			
8.3.1	Диапазон функций	36			
8.3.2	Предварительные условия.....	37			
8.3.3	Установление соединения	37			
8.3.4	Вход в систему	38			
8.3.5	Пользовательский интерфейс.....	38			
8.3.6	Деактивация веб-сервера.....	39			
8.3.7	Выход из системы.....	40			
8.4	Доступ к меню управления посредством управляющего ПО	40			
8.4.1	Подключение управляющей программы... 40				
8.4.2	Field Xpert SFX350, SFX370.....	41			
8.4.3	FieldCare	41			
8.4.4	Менеджер устройств AMS	43			
8.4.5	SIMATIC PDM	43			
8.4.6	Field Communicator 475	44			
9	Системная интеграция	45			
9.1	Обзор файлов описания прибора	45			
9.1.1	Данные о текущей версии ПО для прибора	45			
9.1.2	Управляющие программы	45			
9.2	Передача измеряемых величин по протоколу HART	45			
10	Ввод в эксплуатацию	49			
10.1	Проверка функционирования	49			
10.2	Настройка измерительного прибора.....	49			
10.2.1	Ввод наименования прибора.....	49			
10.2.2	Настройка токового выхода.....	50			
10.2.3	Настройка импульсного/частотного/релейного выхода	51			
10.2.4	Настройка местного дисплея	55			
10.2.5	Настройка входа HART.....	56			
10.2.6	Настройка подготовки выхода	57			
10.2.7	Настройка отсечки при низком расходе	58			
10.2.8	Настройка контроля заполнения трубы.....	60			
10.3	Расширенная настройка	61			
10.3.1	Настройка системных единиц измерения..	61			
10.3.2	Выполнение регулировки сенсора	62			

10.3.3	Настройка сумматора	63	13.1.2	Внутренняя очистка	87
10.3.4	Выполнение дополнительной настройки дисплея	64	13.1.3	Замена уплотнений	87
10.3.5	Выполнение очистки электродов	66	13.2	Оборудование для измерений и испытаний	87
10.4	Моделирование	67	13.3	Услуги Endress+Hauser	87
10.5	Защита параметров настройки от несанкционированного доступа	68	14	Ремонт	88
10.5.1	Защита от записи посредством кода доступа	69	14.1	Общие указания	88
10.5.2	Защита от записи посредством переключателя блокировки	69	14.2	Запасные части	88
11	Управление	71	14.3	Услуги Endress+Hauser	88
11.1	Считывание статуса блокировки прибора	71	14.4	Возврат	88
11.2	Чтение значений измеряемых величин	71	14.5	Утилизация	88
11.2.1	Process variables (Переменные процесса) ..	71	14.5.1	Демонтаж измерительного прибора	88
11.2.2	Totalizer (Сумматор)	72	14.5.2	Утилизация измерительного прибора	89
11.2.3	Output values (Выходные значения)	72	15	Аксессуары	90
11.3	Адаптация измерительного прибора к рабочим условиям процесса	73	15.1	Аксессуары для прибора	90
11.4	Выполнение сброса сумматора	73	15.1.1	Для преобразователя	90
12	Диагностика, поиск и устранение неисправностей	75	15.1.2	Для сенсора	90
12.1	Поиск и устранение общих неисправностей	75	15.2	Аксессуары для связи	91
12.2	Диагностическая информация, отображаемая на светодиодных индикаторах	76	15.3	Аксессуары для обслуживания	91
12.2.1	Преобразователь	76	15.4	Системные компоненты	92
12.3	Диагностическая информация в программе FieldCare	76	16	Технические данные	93
12.3.1	Опции диагностики	76	16.1	Область применения	93
12.3.2	Вызов информации о мерах по устранению ошибок	77	16.2	Принцип действия и архитектура системы	93
12.4	Адаптация диагностической информации	78	16.3	Вход	93
12.4.1	Адаптация поведения диагностики	78	16.4	Выход	95
12.4.2	Адаптация сигнала состояния	78	16.5	Питание	97
12.5	Обзор диагностической информации	78	16.6	Точностные характеристики	98
12.6	Необработанные диагностические сообщения	81	16.7	Монтаж	100
12.7	Контрольный список	82	16.8	Условия окружающей среды	100
12.8	Журнал событий	82	16.9	Процесс	101
12.8.1	История событий	82	16.10	Механическая конструкция	102
12.8.2	Фильтр журнала событий	83	16.11	Управление	105
12.8.3	Обзор информационных событий	83	16.12	Сертификаты и нормативы	107
12.9	Сброс измерительного прибора	84	16.13	Пакеты приложений	108
12.10	Подменю «Device information» (Информация о приборе)	84	16.14	Аксессуары	109
12.11	Версии микропрограммного обеспечения	86	16.15	Дополнительная документация	109
13	Обслуживание	87	17	Приложение	111
13.1	Задачи по техобслуживанию	87	17.1	Обзор меню управления	111
13.1.1	Наружная очистка	87	17.1.1	Главное меню	111
			17.1.2	Меню «Operation» (Управление)	111
			17.1.3	Меню «Setup» (Настройка)	112
			17.1.4	Меню «Diagnostics» (Диагностика)	117
			17.1.5	Меню «Expert» (Эксперт)	119
			Предметный указатель	133	

1 Информация о документе

1.1 Назначение документа







В настоящем руководстве по эксплуатации приведена информация, необходимая на различных стадиях жизненного цикла прибора: начиная с идентификации изделия, приемки и хранения, до монтажа, подключения, ввода в эксплуатацию, эксплуатации, поиска и устранения неисправностей, технического обслуживания и утилизации.

1.2 Условные обозначения



1.2.1 Символы безопасности

Символ	Значение
	ОПАСНОСТЬ! Данный символ предупреждает о наличии опасной ситуации. Если не предотвратить эту ситуацию, она может привести к серьезной или смертельной травме.
	ПРЕДУПРЕЖДЕНИЕ! Данный символ предупреждает о наличии опасной ситуации. Если не предотвратить эту ситуацию, она может привести к серьезной или смертельной травме.
	ВНИМАНИЕ! Данный символ предупреждает о наличии опасной ситуации. Если не предотвратить эту ситуацию, она приведет к травме легкой или средней степени тяжести.
	ПРИМЕЧАНИЕ! Этот символ сообщает о наличии информации о процедурах и прочих явлениях, не приводящих к травмам.











1.2.2 Символы электрических схем

Символ	Значение
	Постоянный ток Клемма, на которую подается напряжение постоянного тока или через которую проходит постоянный ток.
	Переменный ток Контакт, на который подается переменное напряжение или через который проходит переменный ток.
	Постоянный и переменный ток <ul style="list-style-type: none"> ▪ Клемма, на которую подается переменное напряжение или напряжение постоянного тока. ▪ Контакт, через который проходит переменный или постоянный ток.
	Заземление Контакт заземления, который уже заземлен посредством специальной системы.
	Клемма защитного заземления Контакт, который перед подключением любого другого оборудования следует подключить к системе заземления.
	Эквипотенциальная клемма Клемма, которая должна быть подключена к системе заземления. Это может быть линейное заземление или заземление звездой, в зависимости от норм и правил, принятых в данной стране и компании.

1.2.3 Символы для обозначения инструментов

Символ	Значение
	Шестигранный ключ
	Шестигранный гаечный ключ

1.2.4 Символы для обозначения различных типов информации

Символ	Значение
	Разрешено Этим символом отмечены разрешенные процедуры, процессы или операции.
	Рекомендовано Этим символом отмечены рекомендуемые процедуры, процессы или операции.
	Запрещено Этим символом отмечены запрещенные процедуры, процессы или операции.
	Рекомендация Обозначает дополнительную информацию.
	Ссылка на документацию Ссылка на соответствующую документацию по прибору.
	Ссылка на страницу Ссылка на страницу с соответствующим номером.
	Ссылка на рисунок Ссылка на рисунок с соответствующим номером и номер страницы.
1, 2, 3, ...	Последовательности шагов
	Результат последовательности действий
	Помощь при возникновении проблемы
	Внешний осмотр

1.2.5 Символы на рисунках

Символ	Значение
1, 2, 3, ...	Номера позиций
1, 2, 3, ...	Последовательности шагов
A, B, C, ...	Ракурсы
A-A, B-B, C-C, ...	Сечения
	Направление потока
	Взрывоопасная зона Означает взрывоопасную зону.
	Безопасная (невзрывоопасная) зона Означает безопасную зону.

1.3 Документация

- i** Для получения информации о соответствующей технической документации см. следующие источники:
- Прилагаемый к прибору диск CD-ROM (в зависимости от варианта исполнения прибора, диск CD-ROM может быть не включен в доставку!)
 - W@M Device Viewer: введите серийный номер с паспортной таблички (www.endress.com/deviceviewer)
 - Приложение Operations от Endress+Hauser: Введите серийный номер с паспортной таблички или просканируйте двумерный штрих-код (QR код) на паспортной табличке.
- i** Подробный список отдельных документов и их кодов (→  109)

1.3.1 Стандартная документация

Тип документа	Назначение и содержание документа
Техническое описание	Информация для планирования комплектации прибора В документе содержатся технические данные прибора и обзор аксессуаров и других изделий, которые можно заказать в дополнение к прибору.
Краткое руководство по эксплуатации	Руководство. Как быстро получить первое значение измеряемой величины В кратком руководстве по эксплуатации содержится наиболее важная информация по различным действиям – от приемки до первичного ввода в эксплуатацию.

1.3.2 Дополнительная документация для различных приборов

В зависимости от заказанного исполнения прибор поставляется с дополнительными документами: Строго соблюдайте инструкции, приведенные в дополнительной документации. Дополнительная документация является неотъемлемой частью документации по прибору.

1.4 Зарегистрированные товарные знаки

HART®

Зарегистрированный товарный знак HART Communication Foundation, Остин, США.

Microsoft®

Зарегистрированный товарный знак Microsoft Corporation, Редмонд, Вашингтон, США

Applicator®, FieldCare®, Field Xpert™, HistoROM®, Heartbeat Technology™

Зарегистрированные или ожидающие регистрации товарные знаки группы Endress+Hauser.

2 Основные правила техники безопасности

2.1 Требования к персоналу

Требования к персоналу, выполняющему монтаж, ввод в эксплуатацию, диагностику и обслуживание:

- ▶ квалификация, соответствующая конкретной функции и задаче;
- ▶ наличие разрешения, выданного собственником предприятия/управляющим;
- ▶ знание федеральных/государственных нормативных требований;
- ▶ знание предписаний, приведенных в руководстве по эксплуатации, дополнительной документации, сертификатах, а также нормативных требований (соответствующих области применения);
- ▶ соблюдение требований инструкций и базовых условий.

Требования к операторам:

- ▶ прохождение инструктажа и наличие разрешения от собственника предприятия/управляющего в соответствии с требованиями задачи;
- ▶ соблюдение настоящего руководства по эксплуатации.

2.2 Назначение

Область применения и среды

Также, в зависимости от заказанного исполнения, прибор можно использовать для измерения потенциально взрывоопасных, горючих, ядовитых и окисляющих веществ.

Измерительные приборы, предназначенные для использования во взрывоопасных зонах, в гигиенических областях применения, а также в областях применения с повышенным риском ввиду наличия рабочего давления, имеют соответствующую маркировку на паспортной табличке.

Поддержание надлежащего состояния измерительного прибора во время эксплуатации:

- ▶ Прибор должен эксплуатироваться в полном соответствии с данными на паспортной табличке и общими условиями эксплуатации, приведенными в настоящем руководстве и в дополнительных документах.
- ▶ Проверьте паспортную табличку и убедитесь в том, что заказанный прибор разрешено использовать во взрывоопасной зоне (например, что прибор имеет взрывозащиту и отвечает требованиям работы с высоким давлением).
- ▶ Используйте измерительный прибор только с теми средами, в отношении которых контактирующие со средой материалы обладают достаточной степенью стойкости.
- ▶ Если измерительный прибор эксплуатируется при температуре, отличной от атмосферной, то необходимо обеспечить строгое соблюдение базовых условий, приведенных в доступной документации по прибору: раздел «Документация» (→ 7).

Несоблюдение условий эксплуатации

Ненадлежащее использование может привести к снижению уровня безопасности. Изготовитель не несет ответственности за повреждения в результате неправильной эксплуатации прибора.

▲ ПРЕДУПРЕЖДЕНИЕ

Опасность разрушения сенсора в результате воздействия агрессивных или абразивных жидкостей.

- ▶ Проверьте совместимость жидкости процесса с материалом сенсора.
- ▶ Убедитесь, что все контактирующие со средой материалы устойчивы к его воздействию.
- ▶ См. предельные условия применения для давления и температуры.

Проверка критичных случаев:

- ▶ В отношении специальных жидкостей и жидкостей для очистки Endress+Hauser обеспечивает содействие при проверке коррозионной стойкости смачиваемых материалов, однако гарантии при этом не предоставляются, поскольку даже незначительные изменения в температуре, концентрации или степени загрязнения в условиях технологического процесса могут привести к изменению коррозионной стойкости.

Остаточные риски

Температура внешней поверхности корпуса может увеличиться не более чем на 10 К по причине потребления энергии внутренними электронными компонентами. Прохождение горячих жидкостей через измерительный прибор также способствует повышению температуры его поверхности. Поверхность сенсора может достигать температур, близких к температуре жидкости.

Возможность получения ожогов в результате воздействия жидкостей с повышенной температурой.

- ▶ При работе с жидкостями с повышенной температурой обеспечьте защиту от возможного контакта для предотвращения ожогов.

2.3 Безопасность рабочего места

Во время работы с прибором:

- ▶ Используйте средства индивидуальной защиты в соответствии с федеральными/государственными нормативными требованиями.

При выполнении сварочных работ на трубопроводе:

- ▶ Не допускается заземление сварочного оборудования через измерительный прибор.

При работе с прибором влажными руками:

- ▶ Учитывая более высокую вероятность поражения электрическим током, рекомендуется использовать перчатки.

2.4 Эксплуатационная безопасность

Опасность травмирования.

- ▶ При эксплуатации прибор должен находиться в технически исправном и отказоустойчивом состоянии.
- ▶ Ответственность за отсутствие помех при эксплуатации прибора несет оператор.

Модификация прибора

Несанкционированная модификация прибора запрещена и может привести к непредвиденным рискам.

- ▶ Если, несмотря на это, требуется модификация, обратитесь в компанию Endress+Hauser.
Ремонт

Условия непрерывной безопасности и надежности при эксплуатации:

- ▶ проведение ремонта прибора только при наличии специального разрешения;
- ▶ соблюдение федеральных/государственных нормативных требований в отношении ремонта электрических приборов;
- ▶ использование только оригинальных запасных частей и аксессуаров Endress+Hauser.

2.5 Безопасность изделия

Благодаря тому, что прибор разработан в соответствии с передовой инженерно-технической практикой, он удовлетворяет современным требованиям безопасности, прошел испытания и поставляется с завода в состоянии, безопасном для эксплуатации.

Прибор соответствует общим требованиям в отношении безопасности и законодательным требованиям. Также он соответствует директивам ЕС, указанным в декларации соответствия ЕС, применимой к данному прибору. Endress+Hauser подтверждает указанное соответствие нанесением маркировки CE на прибор.

2.6 Информационная безопасность

Гарантия предоставляется только в том случае, если монтаж и эксплуатация прибора осуществляются в соответствии с руководством по эксплуатации. Прибор оснащен средствами обеспечения безопасности, защищающими его от несанкционированного изменения параметров настройки.

Оператор должен самостоятельно принимать меры по обеспечению IT-безопасности, соответствующие стандартам безопасности оператора и имеющие своей целью реализацию дополнительной защиты прибора и передачи данных прибора.

3 Описание изделия

3.1 Конструкция изделия

3.1.1 Исполнение прибора со связью по протоколу HART

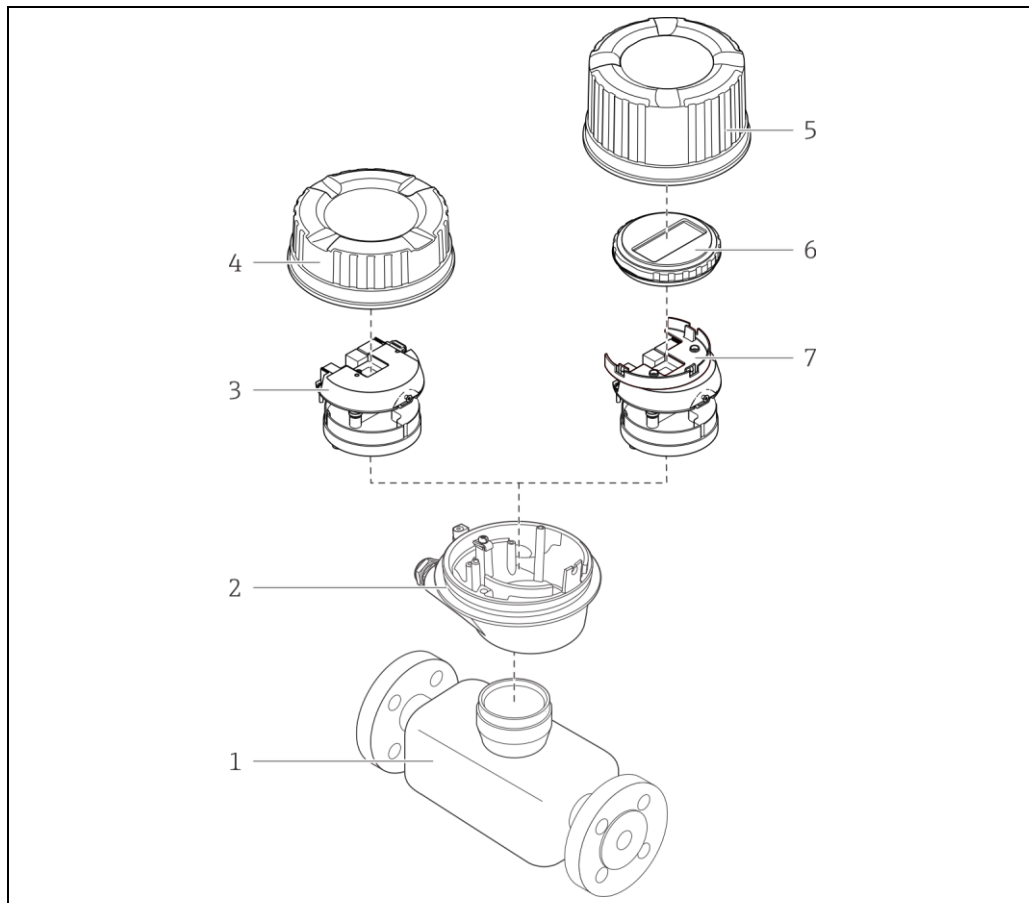

A0023153

1 Важные компоненты измерительного прибора

- 1 Сенсор
- 2 Корпус преобразователя
- 3 Главный электронный модуль
- 4 Крышка корпуса преобразователя
- 5 Крышка корпуса преобразователя (в исполнении для дополнительного местного дисплея)
- 6 Местный дисплей (опция)
- 7 Главный электронный модуль (с кронштейном для дополнительного местного дисплея)

4 Приемка и идентификация изделия

4.1 Приемка

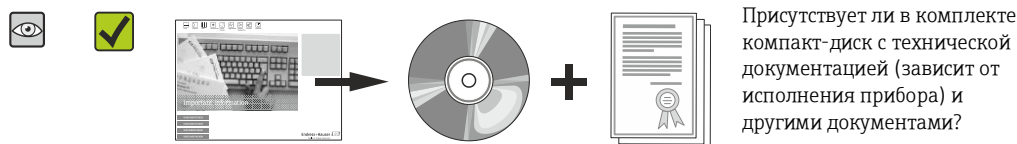
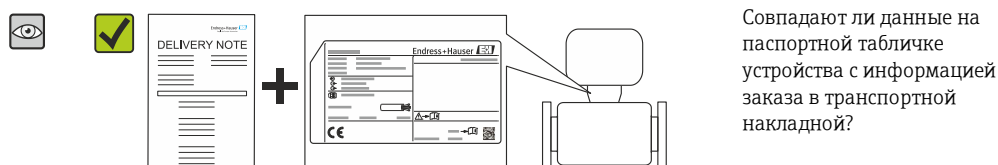
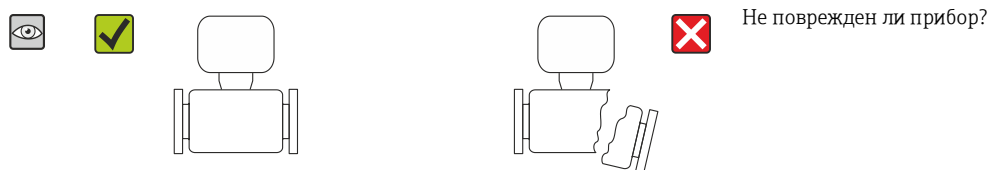
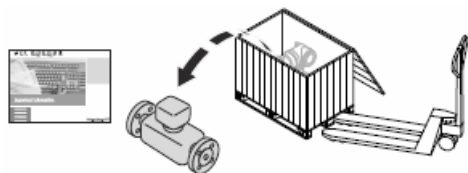
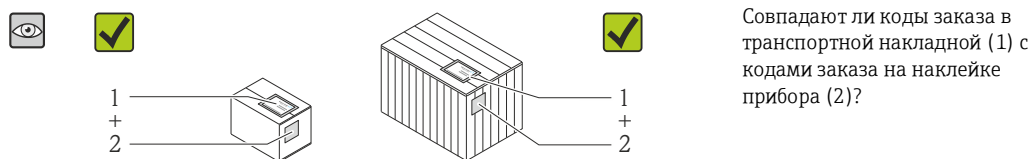



- i При невыполнении одного из условий обратитесь в региональное торговое представительство Endress+Hauser.
- Компакт-диск CD-ROM может не входить в комплект поставки некоторых вариантов исполнения прибора! В подобных случаях техническая документация доступна через Интернет или в *приложении Operations om Endress+Hauser*. См. раздел «Идентификация изделия» → 13).

4.2 Идентификация изделия

Идентификация измерительного прибора может быть выполнена одним из следующих способов:

- по данным на паспортной табличке устройства;
- по коду заказа и описанию позиций прибора в транспортной накладной;
- путем ввода указанных на паспортных табличках серийных номеров в *W@M Device Viewer* (www.endress.com/deviceviewer): будет представлена вся информация об этом измерительном приборе.
- путем ввода серийного номера с паспортных табличек в *приложение Operations om Endress+Hauser* или сканирования двумерного штрих-кода (QR-кода) с паспортной таблички с помощью приложения *Operations om Endress+Hauser*: будет представлена вся информация об этом измерительном приборе.

Для получения информации о соответствующей технической документации см. следующие источники:

- Разделы «Дополнительная стандартная документация на прибор» (→  7) и «Дополнительная документация для различных приборов» (→  7)
- *W@M Device Viewer*: введите серийный номер с паспортной таблички (www.endress.com/deviceviewer)
- Приложение *Operations of Endress+Hauser*: Введите серийный номер с паспортной таблички или просканируйте двумерный штрих-код (QR код) на паспортной табличке.

4.2.1 Паспортная табличка преобразователя

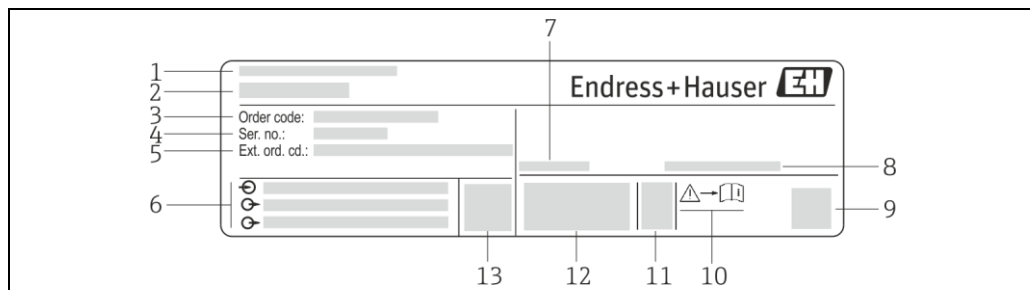

A0017520

 2 Образец паспортной таблички преобразователя

- 1 Место изготовления
- 2 Название преобразователя
- 3 Код заказа
- 4 Серийный номер
- 5 Расширенный код заказа
- 6 Данные электрического подключения, например, доступные входы и выходы, напряжение питания
- 7 Допустимый диапазон температур окружающей среды (T_a)
- 8 Степень защиты
- 9 Двумерный штрих-код
- 10 Номер дополнительных документов, связанных с обеспечением безопасности
- 11 Дата изготовления: год-месяц
- 12 Маркировка CE, C-Tick
- 13 Версия программного обеспечения (FW)

4.2.2 Паспортная табличка сенсора

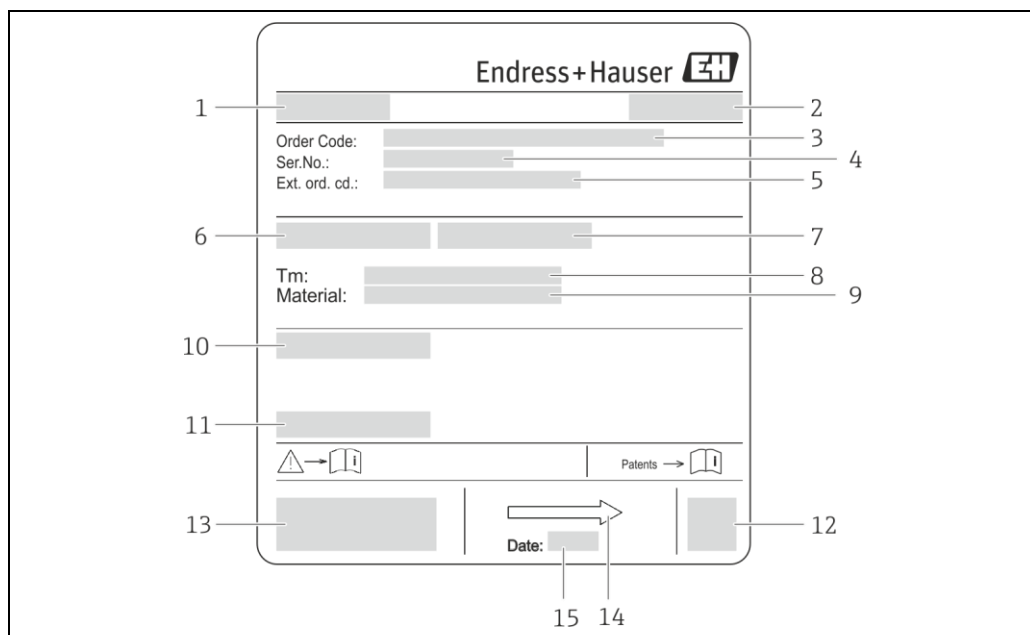

A0017186

3 Образец паспортной таблички сенсора

- 1 Название сенсора
- 2 Место изготовления
- 3 Код заказа
- 4 Серийный номер (Ser. no.)
- 5 Расширенный код заказа (Ext. ord. cd.)
- 6 Номинальный диаметр сенсора
- 7 Испытательное давление сенсора
- 8 Диапазон температур среды
- 9 Материалы футеровки/измерительных электродов
- 10 Степень защиты: например, IP, NEMA
- 11 Допустимая температура окружающей среды (Ta)
- 12 Двумерный штрих-код
- 13 Маркировка CE, C-Tick
- 14 Направление потока
- 15 Дата изготовления: год-месяц



i Код заказа

Повторный заказ измерительного прибора осуществляется с использованием кода заказа.

Расширенный код заказа

- Всегда содержит тип прибора (основное изделие) и основные технические характеристики (обязательные позиции).
- Из числа дополнительных спецификаций (дополнительных характеристик) в расширенный код заказа включают только те характеристики, которые имеют отношение к обеспечению безопасности и сертификации (например, LA). При заказе дополнительных технических характеристик они указываются обобщенно с использованием символа-заполнителя # (например, #LA#).
- Если в составе заказанных дополнительных технических характеристик отсутствуют характеристики, имеющие отношение к обеспечению безопасности и сертификации, они отмечаются символом-заполнителем «+» (например, XXXXXX-ABCDE+).

4.2.3 Обозначения на измерительном приборе

Символ	Значение
	ПРЕДУПРЕЖДЕНИЕ Данный символ предупреждает о наличии опасной ситуации. Если не предотвратить эту ситуацию, она может привести к серьезной или смертельной травме.
 A0011194	Ссылка на документацию Ссылка на соответствующую документацию по прибору.
 A0011199	Клемма защитного заземления Контакт, который перед подключением любого другого оборудования следует подключить к системе заземления.

5 Хранение и транспортировка

5.1 Условия хранения

Хранение должно осуществляться с учетом следующих требований:

- Храните прибор в оригинальной упаковке, обеспечивающей защиту от ударов.
- Удаление защитных крышек или колпаков, установленных на присоединениях к процессу, не допускается. Они предотвращают механическое повреждение поверхности уплотнений и проникновение инородных веществ в измерительную трубу.
- Обеспечьте защиту от прямого солнечного света во избежание излишнего нагревания поверхности.
- Для хранения прибора выберите такое место, в котором он будет защищен от попадания воды, так как плесень или бактерии могут повредить покрытие.
- Прибор должен храниться в сухом и не содержащем пыль месте.
- Хранение на открытом воздухе не допускается.
- Температура хранения (→ 📄 100)

5.2 Транспортировка изделия

⚠ ПРЕДУПРЕЖДЕНИЕ

Центр тяжести измерительного прибора находится выше точек подвеса грузоподъемных строп.

Выскальзывание измерительного прибора может стать причиной травм.

- ▶ Закрепите измерительный прибор для предотвращения его вращения или скольжения.
- ▶ Найдите значение веса, указанное на упаковке (на наклейке).
- ▶ Найдите инструкции по транспортировке, нанесенные на наклейку на крышке отсека электронного модуля.

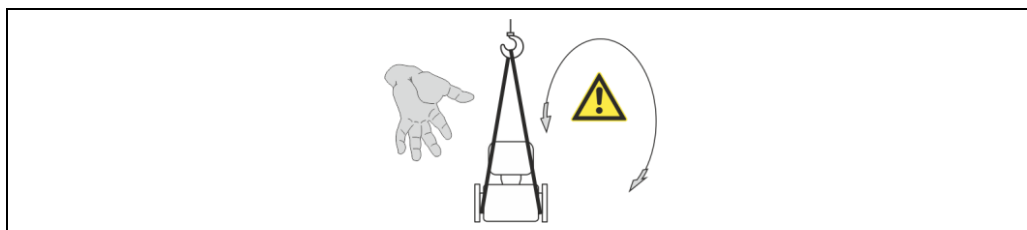

A0015606

- i** ▪ Транспортировать измерительный прибор к точке измерения следует в оригинальной упаковке.
- Подъемное оборудование
 - Грузоподъемные стропы: Не применяйте цепи – они могут повредить корпус.
 - При применении деревянных ящиков конструкция пола позволяет осуществлять погрузку с широкой или узкой стороны с помощью вилочного погрузчика.
- При использовании грузоподъемных строп следует осуществлять подъем за присоединения к процессу (не за корпус преобразователя).
- Удаление защитных крышек или колпаков, установленных на присоединениях к процессу, не допускается. Они предотвращают механическое повреждение поверхности уплотнений и проникновение инородных веществ в измерительную трубу.

5.3 Утилизация упаковки

Все упаковочные материалы экологически безопасны и полностью пригодны для вторичного использования:

- Вторичная упаковка измерительного прибора: полимерная растягивающаяся пленка, соответствующая директиве ЕС 2002/95/ЕС (RoHS).
- Упаковка:
 - деревянный ящик, переработка которого осуществляется в соответствии со стандартом ISPM 15, что подтверждается нанесением логотипа IPPC;
 - или
 - картон, соответствующей Европейской директиве по упаковке 94/62ЕС; возможность переработки подтверждена путем нанесения символа RESY.
- Упаковка для перевозки морским транспортом (опция): деревянный ящик, переработка которого осуществляется в соответствии со стандартом ISPM 15, что подтверждается нанесением логотипа IPPC.
- Средства для переноса и монтажа:
 - одноразовый пластмассовый поддон;
 - пластмассовые накладки;
 - пластмассовые клейкие полоски.
- Подкладочный материал: упругая бумага

6 Монтаж

6.1 Условия установки

6.1.1 Монтажная позиция

Место монтажа

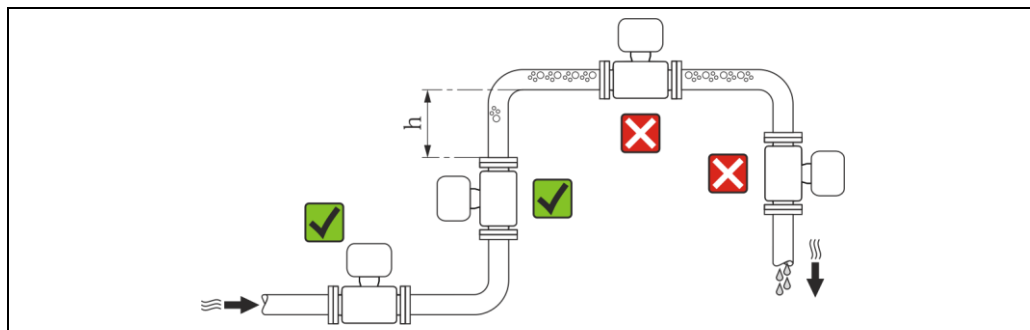

A0023343

Предпочтительна установка сенсора в восходящей трубе. Убедитесь, что до следующего изгиба трубы соблюдается достаточное расстояние: $h \geq 2 \times DN$

Скапливание пузырьков газа в измерительной трубе может привести к увеличению погрешности измерения. Поэтому не допускается монтаж расходомера в следующих точках трубопровода:

- Самая высокая точка трубопровода.
- Непосредственно перед свободным сливом из вертикального трубопровода.

Монтаж в спускных трубах

В спускных трубах, длина которых превышает 5 м (16,4 футов), после сенсора следует установить сифон или выпускной клапан. Эта мера позволяет предотвратить снижение давления и, соответственно, опасность повреждения измерительной трубы. Кроме того, эта мера предотвращает потерю силы нагнетания жидкости.

 Информация об устойчивости футеровки к парциальному вакууму (→  101)

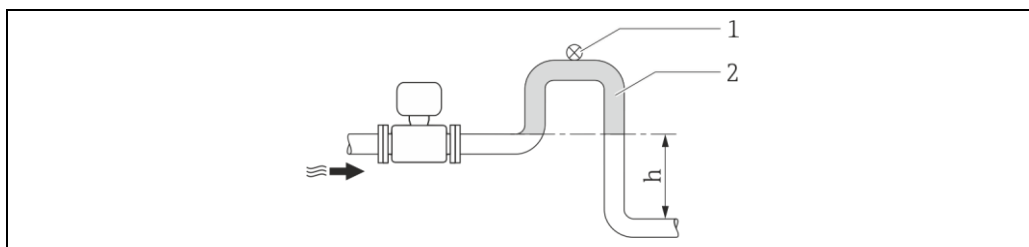

A0017064

4 Монтаж в спускной трубе

- 1 Выпускной клапан
- 2 Сифон
- h Длина спускной трубы

Монтаж в частично заполненных трубах

Для частично заполненных труб с уклоном требуется конфигурация дренажного типа. Дополнительная защита обеспечивается функцией контроля заполнения трубы (EPD), с помощью которой выявляются пустые или частично заполненные трубы.

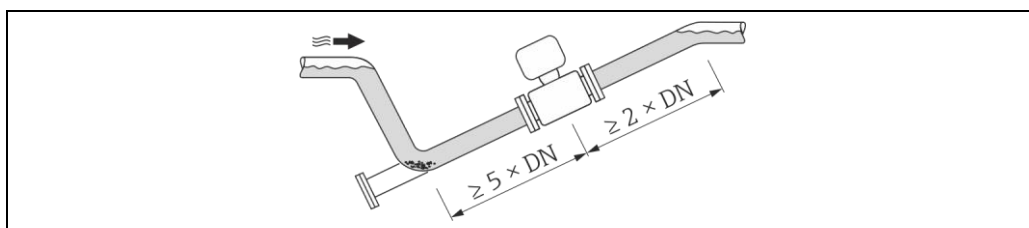

A0017063

Ориентация

Для правильной установки сенсора убедитесь в том, что направление стрелки на паспортной табличке сенсора совпадает с направлением потока продукта.

Выбор оптимальной ориентации позволяет предотвратить скопление воздуха и газа и образование отложений в измерительной трубе.

Измерительный прибор также предлагает использовать функцию контроля заполнения трубы для обнаружения частично заполненных измерительных труб в случае дегазации жидкостей или изменения рабочего давления.

Вертикальная ориентация

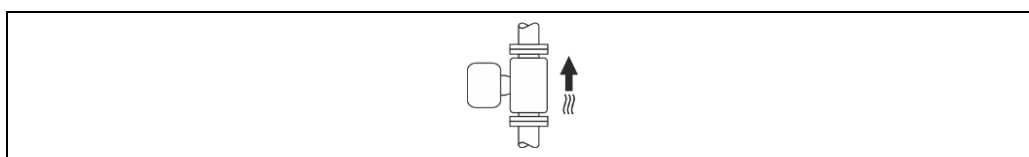

A0015591

Оптимальна для самоопорожняющихся трубопроводов и при использовании функции контроля заполнения трубы.

Горизонтальная ориентация

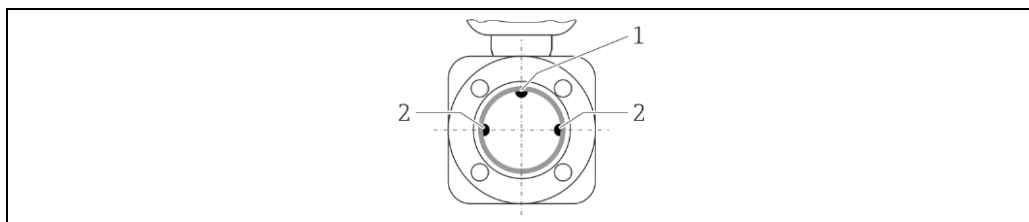

A0019602

1 Электрод EPD для контроля заполнения трубы

2 Измерительные электроды для обнаружения сигнала

- Измерительные электроды должны находиться в горизонтальном положении. Такое расположение позволяет предотвратить кратковременную изоляцию двух измерительных электродов переносимыми жидкостью пузырьками воздуха.
- Функция контроля заполнения трубы работает только в том случае, если корпус преобразователя направлен вверх. В противном случае гарантия выявления пустой или частично заполненной трубы отсутствует.

Входной и выходной прямые участки

По возможности сенсор следует устанавливать выше по направлению потока от какой-либо арматуры: клапанов тройников или колен.

Для обеспечения точности измерения необходимо выдержать следующие длины входных и выходных прямых участков:

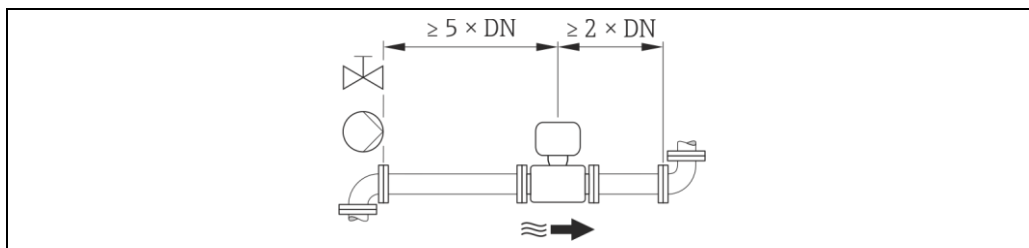

A0016275

Монтажные размеры

Данные о размерах и монтажных расстояниях прибора приведены в разделе «Механическая конструкция» документа «Техническое описание».

6.1.2 Требования к условиям окружающей среды и процессу

Диапазон температуры окружающей среды

Преобразователь	-40...+60 °C (-40...+140 °F)
Сенсор	-20...+60 °C (-4...+140 °F)
Футеровка	Не допускайте выхода за пределы температурного диапазона для футеровки (→ 101).

При эксплуатации вне помещений:

- Установите измерительный прибор в затененном месте.
- Предотвратите попадание прямых солнечных лучей на прибор, особенно в регионах с жарким климатом.
- Избегайте прямого воздействия погодных условий.

Таблицы температур

Единицы СИ

Ta [°C]	T6 [85 °C]	T5 [100 °C]	T4 [135 °C]	T3 [200 °C]	T2 [300 °C]	T1 [450 °C]
30	50	95	130	150	150	150
50	–	95	130	150	150	150
60	–	95	110	110	110	110

Американские единицы

Ta [°F]	T6 [185 °F]	T5 [212 °F]	T4 [275 °F]	T3 [392 °F]	T2 [572 °F]	T1 [842 °F]
86	122	203	266	302	302	302
122	–	203	266	302	302	302
140	–	203	230	230	230	230

Давление в системе

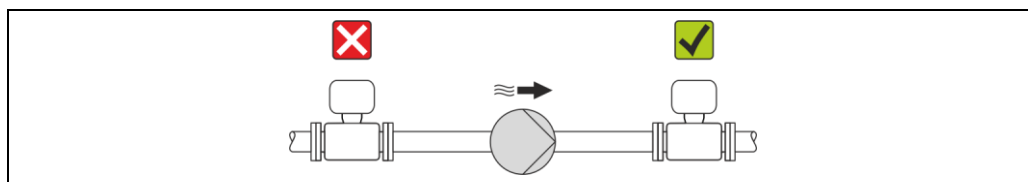

A0015594

Не устанавливайте сенсор на стороне всасывания насоса, чтобы избежать риска понижения давления и, следовательно, повреждения футеровки.

- i** Кроме того, при использовании поршневых, перистальтических или диафрагменных насосов необходимо устанавливать амортизаторы пульсаций.
- i**
 - Информация об устойчивости футеровки к частичному вакууму (→ 101)
 - Информация об ударопрочности системы измерения (→ 100)
 - Информация об вибростойкости системы измерения (→ 100)

Вибрации

При наличии особо сильных вибраций трубопровод и сенсор необходимо установить на опоры и зафиксировать.

- i** Информация об ударопрочности измерительной системы (→ 100)
- Информация о вибростойкости измерительной системы (→ 100)

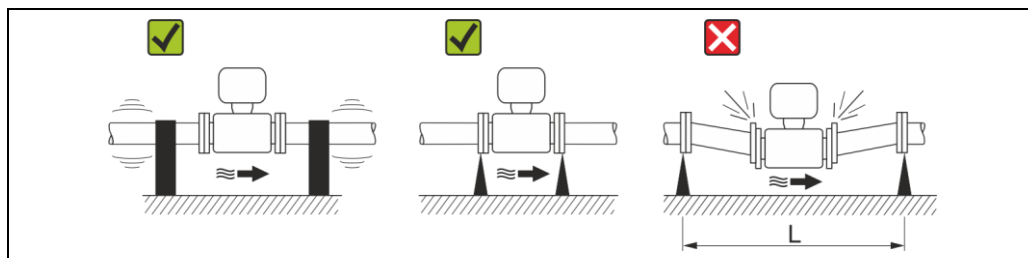

A0016266

5 Меры по предотвращению вибрации прибора (L > 10 м (33 фута))

Переходники

Для установки сенсора в трубах большого диаметра можно использовать переходники DIN EN 545 (переходники с двойным фланцем). В результате происходит увеличение расхода и, как следствие, снижается погрешность измерения медленнотекущих жидкостей. Приведенная ниже номограмма может применяться для расчета потери давления, обусловленной использованием переходников на сужение и расширение.

i Данная номограмма применима только для жидкостей, вязкость которых близка к вязкости воды.

1. Вычислите соотношения диаметров d/D .
2. При помощи номограммы найдите значение потери давления, исходя из скорости потока (по ходу потока после сужения) и соотношения d/D .

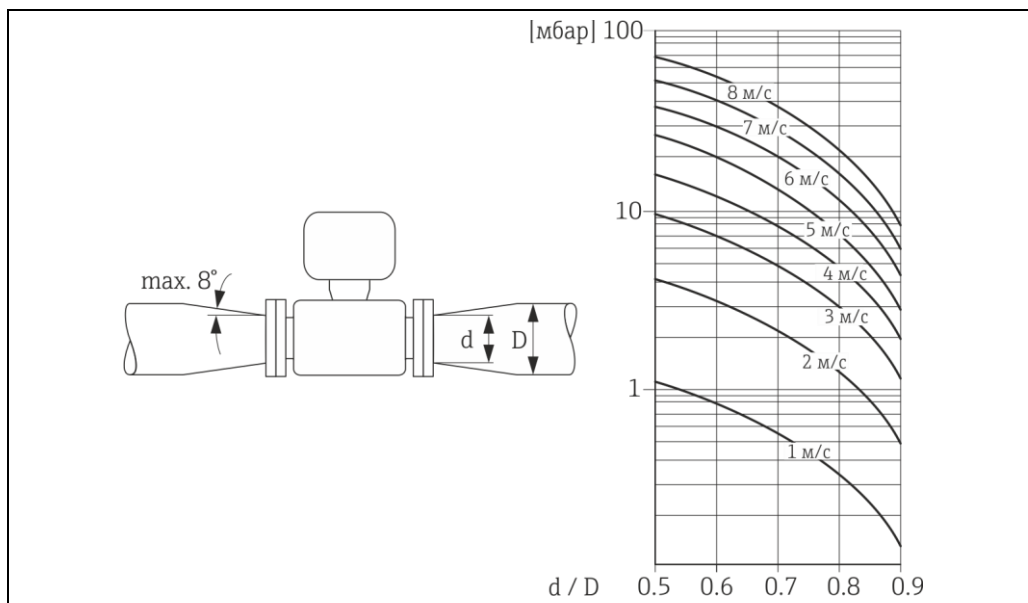

A0016359

6.2 Монтаж измерительного прибора

6.2.1 Необходимые инструменты

Для сенсора

Для монтажа фланцев и других присоединений к технологическому оборудованию:

- Болты, гайки, уплотнения и т.д. не входят в комплект поставки и предоставляются заказчиком.
- Соответствующие монтажные инструменты

6.2.2 Подготовка измерительного прибора

1. Удалите всю оставшуюся транспортную упаковку.
2. Удалите все защитные крышки или колпаки с сенсора.
3. Снимите наклейку с крышки отсека электронного модуля.

6.2.3 Монтаж сенсора

⚠ ПРЕДУПРЕЖДЕНИЕ

Плохое уплотнение в месте присоединения к процессу представляет опасность!

- ▶ Убедитесь в том, что внутренний диаметр прокладок больше или равен внутреннему диаметру измерительной трубы и трубопровода.
- ▶ Убедитесь в том, что прокладки чистые и не имеют повреждений.
- ▶ Установите прокладки надлежащим образом.

1. Убедитесь в том, что стрелка на сенсоре совпадает с направлением потока среды.
2. Для обеспечения соответствия спецификации прибора устанавливайте измерительный прибор между фланцами трубопровода таким образом, чтобы он находился в центре секции, где осуществляется измерение.
3. Установите измерительный прибор или разверните корпус преобразователя таким образом, чтобы кабельные вводы не были направлены вверх.

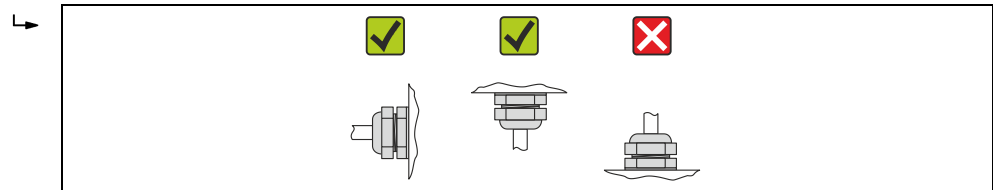

A0013964

Сенсор поставляется с предварительно установленными присоединениями к процессу или без них, согласно заказу. Установленные присоединения к процессу надежно фиксируются на сенсоре 4 или 6 болтами с шестигранными головками.

- i** В некоторых областях применения и при некоторых длинах трубопроводов может потребоваться опора или дополнительное крепление для сенсора. В частности, абсолютно необходимо дополнительно закреплять сенсор в случае использования пластмассовых присоединений к процессу. Подходящий комплект для настенного монтажа можно заказать в Endress+Hauser отдельно как аксессуар (→ 109).

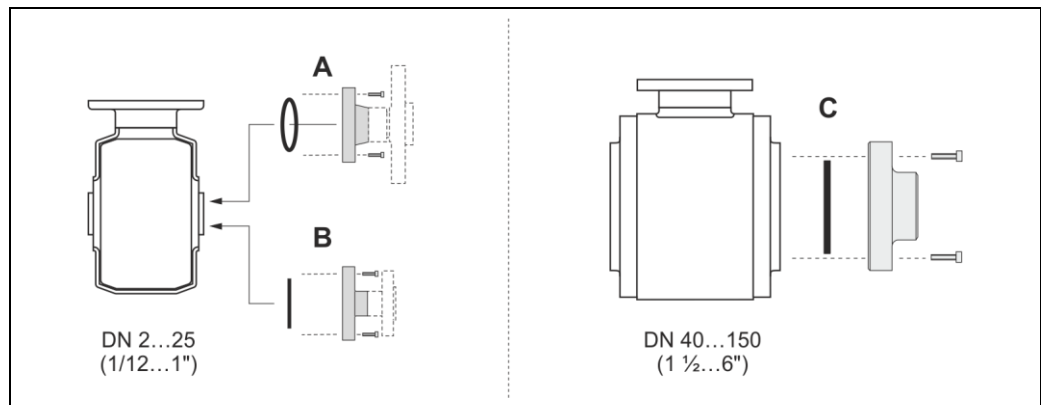

A0019804

6 Уплотнения присоединения к процессу

A Присоединения к процессу с уплотнительными кольцами (→ 105)

B Присоединения к процессу с асептическим литым уплотнением, DN 2...25 (1/12...1") (→ 105)



C Присоединения к процессу с асептическим литым уплотнением, DN 40...150 (1 1/2...6") (→ 105)

Вваривание сенсора в трубу (сварные соединения)

⚠ ПРЕДУПРЕЖДЕНИЕ

Существует риск повреждения электронного модуля.

- ▶ Убедитесь, что сварочный аппарат не заземлен через сенсор или преобразователь.

1. Прихватите сенсор сваркой, закрепив его на трубе. Подходящие приспособления для сварки можно заказать отдельно в качестве аксессуара (→  109).
 2. Ослабьте винты на фланце присоединения к процессу и снимите сенсор с трубы вместе с уплотнением.
 3. Приварите присоединение к процессу к трубе.
 4. Установите сенсор на трубу. При этом убедитесь, что уплотнение не загрязнено и расположено правильно.
-  ■ Если тонкостенные трубы для продуктов питания сварены правильно, даже установленное уплотнение не будет повреждено под воздействием высокой температуры. В противном случае, рекомендуется снять сенсор и уплотнение.
- Необходимо обеспечить возможность открыть трубу прилб. на 8 мм (0,31 дюйма) для обеспечения демонтажа.

Очистка с помощью скребков

При выполнении очистки с использованием скребков следует учитывать внутренний диаметр измерительной трубы и присоединения к процессу. Все размеры и длины для сенсора и преобразователя приведены в отдельном документе «Техническое описание».

Монтаж уплотнений



При установке уплотнений следуйте приведенным ниже инструкциям:

- При монтаже присоединений к процессу необходимо очистить и правильно отцентрировать соответствующие уплотнения.
- В случае выбора металлических присоединений к процессу необходимо плотно затянуть винты. Присоединение к процессу образует металлический контакт с сенсором, обеспечивающий требуемое давление на уплотнение.
- При использовании пластмассовых присоединений к процессу убедитесь в соблюдении требований к максимальному моменту затяжки винтов для смазанной резьбы: 7 Нм (5,2 фунт-силы на фут). В случае использования фланцев из полимерных материалов уплотнение всегда следует устанавливать между присоединением к процессу и ответным фланцем.
- В зависимости от области применения уплотнения следует периодически заменять, в особенности при использовании литых уплотнений (асептическое исполнение). Периодичность замены уплотнений зависит от частоты выполнения циклов очистки, температуры очистки и температуры продукта. Сменные уплотнения можно заказать в качестве аксессуара (→  109).

Установка колец заземления (DN 2...25 (1/12...1"))

-  Обратите внимание на информацию о контуре заземления (→  31).

При использовании присоединений к процессу из полимерных материалов (например, фланцевых присоединений или клеевых соединений) необходимо установить дополнительные кольца заземления, для выравнивания потенциалов сенсора и жидкости. Отсутствие колец заземления может привести к снижению точности измерения или разрушению сенсора в результате электрохимического разложения электродов.

-  ■ В зависимости от заказанной опции в некоторых присоединениях к процессу вместо заземляющих колец применяются пластмассовые диски. Эти пластмассовые диски устанавливаются только в качестве «прокладок» и не выполняют функцию выравнивания потенциалов. Кроме того, они выполняют важную функцию уплотнителя сенсор/соединение. По этой причине при наличии присоединений к процессу без металлических заземляющих колец удаление этих пластмассовых дисков/уплотнений запрещено, их установка является обязательным условием!
- Заземляющие кольца можно заказать в компании Endress+Hauser отдельно как аксессуар (→  109). При заказе убедитесь в том, что заземляющие кольца совместимы с материалами, используемыми в электродах, поскольку в противном случае возникает опасность разрушения электродов в результате электрохимической коррозии. Спецификации материалов (→  104).
 - Кольца заземления, в т. ч. уплотнения, устанавливаются внутрь присоединений к процессу. Поэтому длина соединения в результате не изменяется.

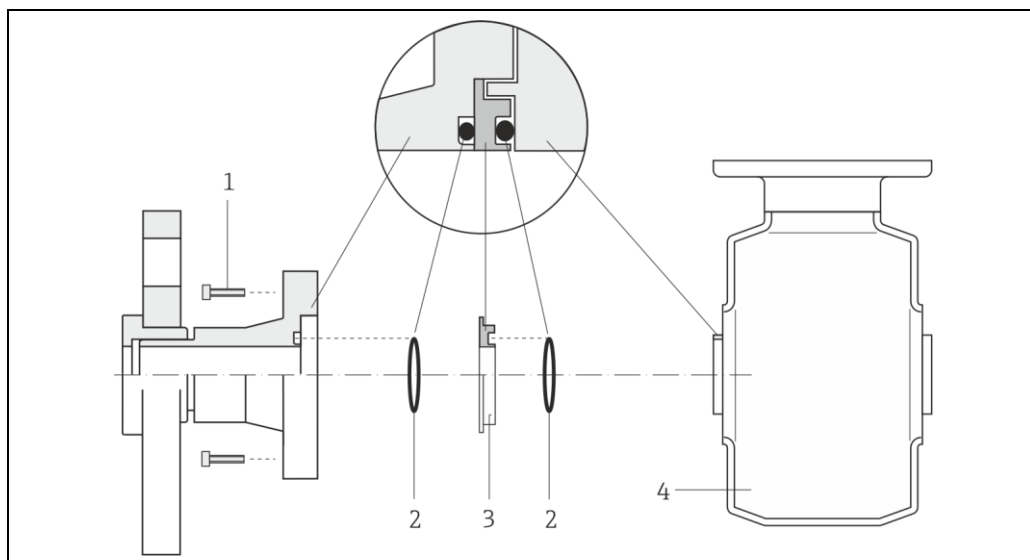

A0002651

7 Установка колец заземления

1 Болты присоединение к процессу с шестигранными головками

2 Уплотнительные кольца

3 Кольцо заземления или пластмассовый диск (прокладка)

4 Сенсор

1. Ослабьте четыре или шесть болтов с шестигранными головками (1) и снимите присоединение к процессу с сенсора (4).
2. Снимите пластмассовый диск (3) вместе с двумя уплотнительными кольцами (2) с присоединения к процессу.
3. Поместите одно уплотнительное кольцо (2) в паз на присоединении к процессу.
4. Установите металлическое кольцо заземления (3) на присоединение к процессу, как показано на рисунке.
5. Поместите второе уплотнительное кольцо (2) в паз на кольце заземления.
6. Установите присоединение к процессу назад на сенсор. Выполняя эту операцию, убедитесь в соблюдении требований к максимальному моменту затяжки винтов для смазанной резьбы: 7 Нм (5,2 фунт-силы на фут)

6.2.4 Вращение модуля дисплея

Для улучшения читаемости модуль дисплея можно повернуть.

Исполнение с алюминиевым корпусом, AlSi10Mg, с покрытием

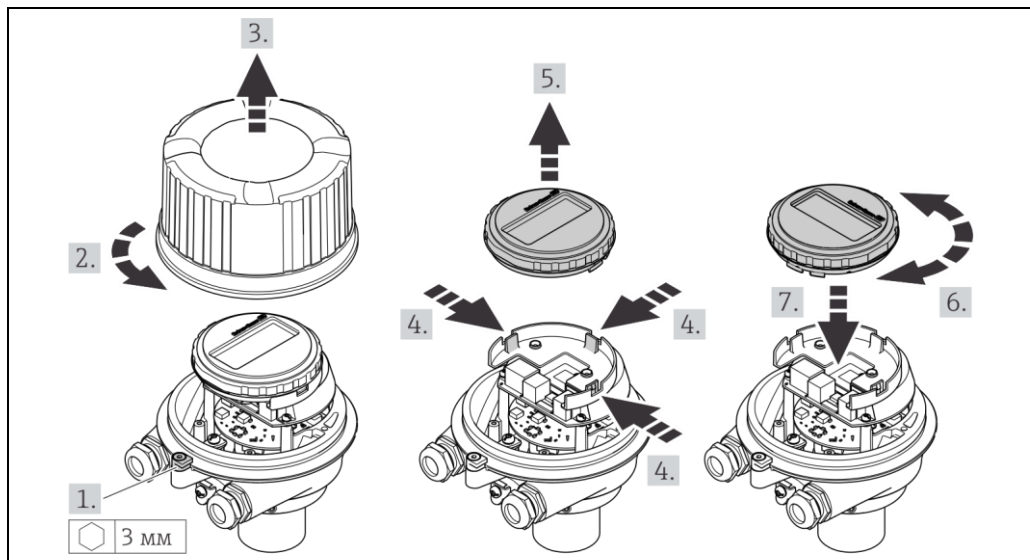

A0023192

Компактное и сверхкомпактное исполнение корпуса, гигиеническое исполнение, нержавеющая сталь

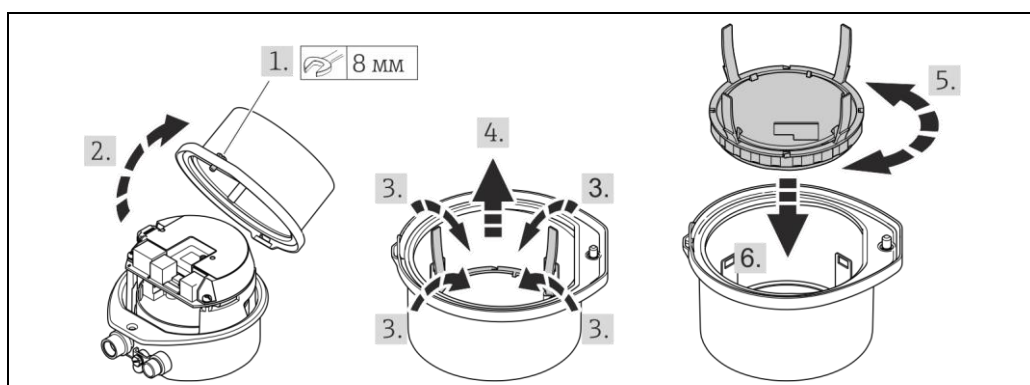

A0023192

6.3 Проверка после установки

Не поврежден ли прибор (визуальная проверка)?	<input type="checkbox"/>
Измерительный прибор соответствует техническим характеристикам точки измерения? Например: <ul style="list-style-type: none"> ▪ Рабочая температура ▪ Рабочее давление (см. раздел «Диаграммы зависимости «температура/давление»» документа «Техническое описание») ▪ Температура окружающей среды ▪ Диапазон измерения 	<input type="checkbox"/>
Выбрана правильная ориентация сенсора? <ul style="list-style-type: none"> ▪ Соответствие типу сенсора ▪ Соответствие температуре среды ▪ Соответствие свойствам среды (выделение газов, содержание твердых частиц). 	<input type="checkbox"/>
Стрелка на паспортной табличке сенсора соответствует направлению потока жидкости в трубопроводе?	<input type="checkbox"/>

Правильны ли данные точки измерения и маркировка (визуальная проверка)?	<input type="checkbox"/>
Затянуты ли крепежные винты с соответствующим моментом затяжки?	<input type="checkbox"/>

7 Электрическое подключение

- На данном измерительном приборе не предусмотрен встроенный выключатель питания. Поэтому обеспечьте наличие подходящего выключателя или прерывателя цепи электропитания для быстрого отключения линии электроснабжения от сети при необходимости.

7.1 Условия подключения

7.1.1 Необходимые инструменты

- Для кабельных вводов: используйте соответствующие инструменты
- Для крепежного зажима (на алюминиевый корпус): Шестигранная отвертка 3 мм
- Для крепежного винта (на корпус из нержавеющей стали): гаечный ключ с открытым зевом 8 мм
- Устройство для зачистки проводов
- При использовании многожильных кабелей: обжимной инструмент для обжимной втулки

7.1.2 Требования к соединительному кабелю

Соединительные кабели, предоставляемые заказчиком, должны соответствовать следующим требованиям:

Техника безопасности при эксплуатации электрических систем

В соответствии с применимыми федеральными/национальными нормами.

Допустимый диапазон температур

- $-40\text{ }^{\circ}\text{C}$ ($-40\text{ }^{\circ}\text{F}$)... $+80\text{ }^{\circ}\text{C}$ ($+176\text{ }^{\circ}\text{F}$)
- Минимальные требования: диапазон температуры кабеля \geq температура окружающей среды + 20 К

Кабель питания

Подходит стандартный кабель.

Сигнальный кабель

Токовый выход

4...20 мА HART: рекомендуется использовать экранированный кабель. Необходимо соблюдать концепцию заземления, принятую на предприятии.

Импульсный/частотный/релейный выход

Подходит стандартный кабель.

Диаметр кабеля

- Поставляемые кабельные уплотнители:
M20 \times 1,5 с кабелем диаметром 6...12 мм (0,24...0,47 дюйма)
- Пружинные клеммы:
Поперечное сечение провода 0,5...2,5 мм² (20...14 AWG)

7.1.3 Назначение контактов

Преобразователь

Версия подключения: 4...20 мА HART с импульсным/частотным/релейным выходом

Код заказа выходного сигнала, опция **B**

В зависимости от исполнения корпуса можно заказать преобразователь с клеммами или разъемами.

Код заказа «Корпус»	Возможные способы подключения		Доступные опции для кода заказа «Электрическое подключение»
	Выходы	Питание	
Опции А, В	Клеммы	Клеммы	<ul style="list-style-type: none"> ■ Опция А: муфта M20x1 ■ Опция В: резьба M20x1 ■ Опция С: резьба G ½" ■ Опция D: резьба NPT ½"
Опции А, В	Разъем прибора	Клеммы	<ul style="list-style-type: none"> ■ Опция L: разъем M12x1 + резьба NPT ½" ■ Опция N: разъем M12x1 + муфта M20 ■ Опция P: разъем M12x1 + резьба G ½" ■ Опция U: разъем M12x1 + резьба M20
Опции А, В, С	Разъем прибора	Разъем прибора	Опция Q: 2 разъема M12x1

Код заказа «Корпус»:

- Опция А: компактный, с алюминиевым покрытием
- Опция В: компактный, гигиенический, из нержавеющей стали
- Опция С: сверхкомпактный, гигиенический, из нержавеющей стали, с разъемом M12

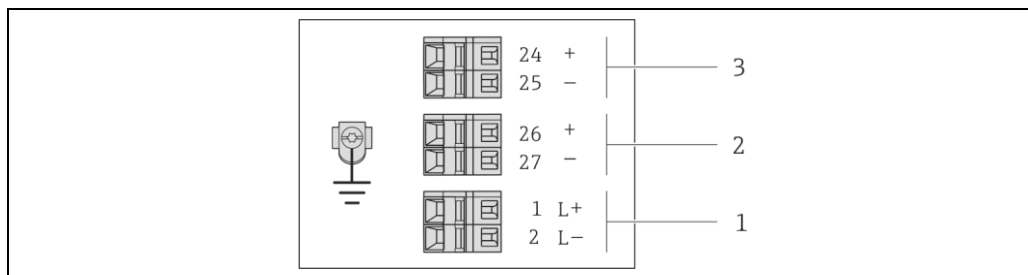

A0016888

8 Назначение контактов: 4...20 мА HART с импульсным/частотным/релейным выходом

1 Питание: 24 В пост. тока

2 Выход 1: 4...20 мА HART (активный)

3 Выход 2: импульсный/частотный/релейный выход (пассивный)

Код заказа «Выход»	Номер клеммы					
	Питание		Выход 1		Выход 2	
	2 (L-)	1 (L+)	27 (-)	26 (+)	25 (-)	24 (+)
Опция В	24 В пост. тока		4...20 мА HART (активный)		Импульсный/частотный/релейный выход (пассивный)	

Код заказа выходного сигнала:
Опция В: 4...20 мА HART, импульсный/частотный/релейный выход

7.1.4 Назначение контактов, разъем прибора

4...20 мА HART, импульсный/частотный/релейный выход

Разъем прибора для подачи напряжения питания (со стороны прибора)

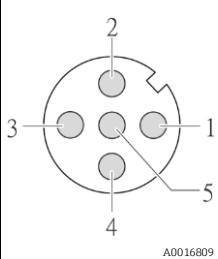
	Контакт	Назначение		Кодировка	Разъем/гнездо
	1	L+	24 В пост. тока		
2					
3					
4	L-	24 В пост. тока			
5		Заземление/экранирование			

Разъем прибора для передачи сигнала (со стороны прибора)

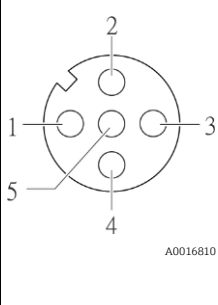
	Контакт	Назначение		Кодировка	Разъем/гнездо
	1		4...20 мА HART (активный)		
2		4...20 мА HART (активный)			
3	+	Импульсный/частотный/релейный выход (пассивный)			
4	-	Импульсный/частотный/релейный выход (пассивный)			
5		Заземление/экранирование			

7.1.5 Подготовка измерительного прибора

1. Если установлена заглушка, удалите ее.
2. ПРИМЕЧАНИЕ Недостаточное уплотнение корпуса. Возможно существенное снижение технической надежности измерительного прибора. Используйте подходящие кабельные сальники, соответствующие требуемой степени защиты.
При поставке измерительного прибора без кабельных сальников:
Обеспечьте подходящий кабельный уплотнитель для соответствующего соединительного кабеля (→ 27).
3. При поставке измерительного прибора с кабельными уплотнителями:
Соблюдайте спецификацию кабелей (→ 27).

7.2 Подключение измерительного прибора

ПРИМЕЧАНИЕ

Возможность ограничения электрической безопасности в результате некорректного подключения!

- ▶ Работа по электрическому подключению должна выполняться только квалифицированными специалистами.
- ▶ Обеспечьте соблюдение федеральных/национальных норм и правил.
- ▶ Обеспечьте соблюдение местных норм в отношении безопасности рабочих мест.
- ▶ При использовании в потенциально взрывоопасной атмосфере изучите информацию, приведенную в специализированной для прибора документации по взрывозащищенному исполнению.

7.2.1 Подключение преобразователя

Подключение преобразователя зависит от следующих кодов заказа:

- Исполнение корпуса: компактный или сверхкомпактный
- Вариант подключения: разъем прибора или клеммы

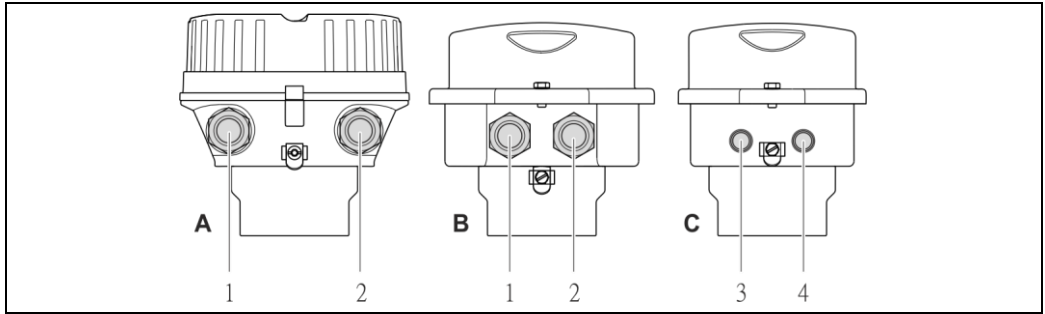

A0016924

9 Исполнения прибора и варианты подключения

- A Исполнение корпуса: компактное, алюминий с покрытием
- B Исполнение корпуса: компактное, гигиеническое, из нержавеющей стали
- 1 Кабельный ввод или разъем прибора для передачи сигнала
- 2 Кабельный ввод или разъем прибора для напряжения питания
- C Исполнение корпуса: сверхкомпактный, гигиенический, из нержавеющей стали, с разъемом M12
- 3 Разъем прибора для передачи сигнала
- 4 Разъем прибора для напряжения питания

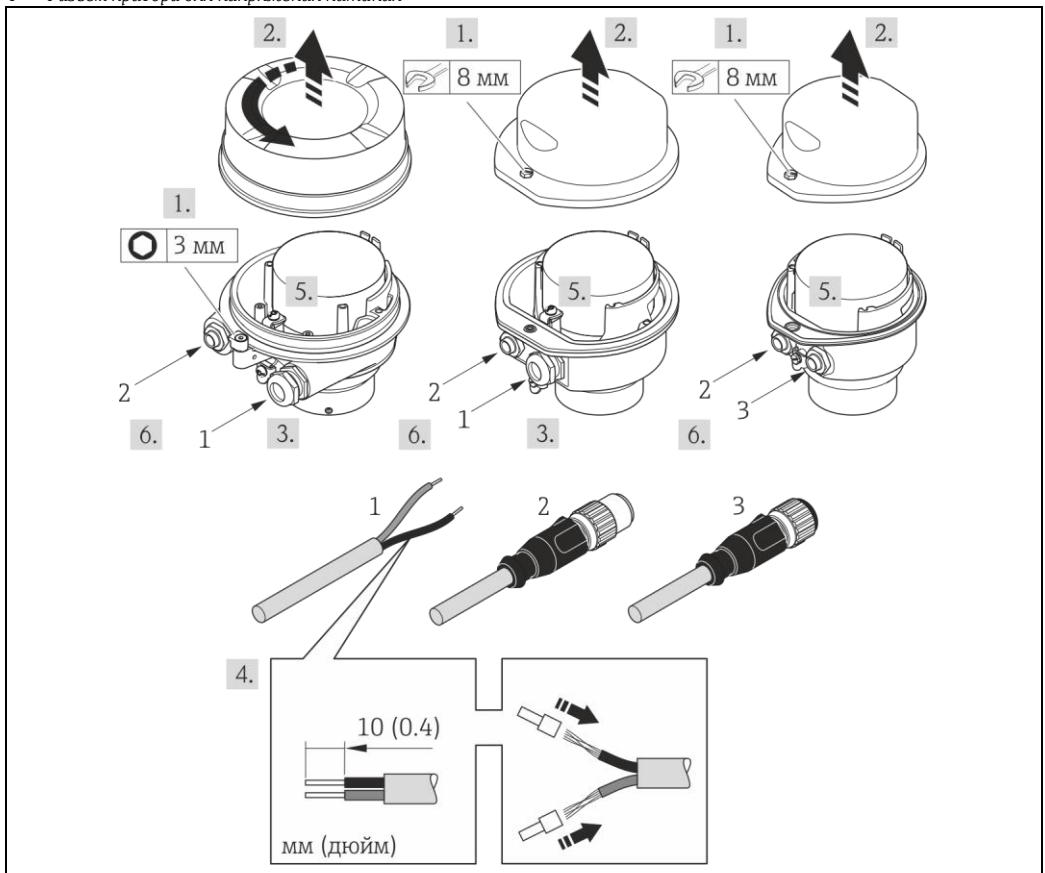

A0017844

10 Исполнения прибора с примерами подключения

- 1 Кабель
- 2 Разъем прибора для передачи сигнала
- 3 Разъем прибора для напряжения питания

Для исполнения прибора с разъемом прибора: выполните только шаг 6.

- 1. В зависимости от исполнения корпуса, ослабьте крепежный зажим или крепежный винт на крышке корпуса.

2. В зависимости от исполнения корпуса, отверните или откройте крышку корпуса; при необходимости отключите местный дисплей от главного электронного модуля (→ 106).
3. Проведите кабель через кабельный ввод. Для обеспечения плотного прилегания не удаляйте уплотнительное кольцо из кабельного ввода.
4. Зачистите концы проводов. При использовании многожильных кабелей наденьте на концы обжимные втулки.
5. Подключите кабель в соответствии с назначением контактов (для клемм) или назначением контактов разъема прибора.
6. В зависимости от исполнения прибора: затяните кабельные уплотнители или подключите разъем прибора и затяните его.
7. **ПРЕДУПРЕЖДЕНИЕ** При недостаточном уплотнении корпуса его степень защиты окажется ниже заявленной. Заверните винт, не нанося смазку на резьбу. Резьба в крышке уже покрыта сухой смазкой.
Соберите преобразователь в порядке, обратном разборке.

7.2.2 Обеспечение контура заземления

▲ ВНИМАНИЕ

Повреждение электрода может стать причиной полного отказа всего прибора.

- ▶ Убедитесь в равенстве электрического потенциала жидкости и сенсора.
- ▶ Обратите внимание на принятые в компании правила заземления.
- ▶ Обратите внимание на материал труб и заземление.

Примеры подключения в стандартных условиях

Металлические присоединения к процессу

Выравнивание потенциалов обычно происходит на металлических присоединениях к процессу, которые находятся в контакте с продуктом, непосредственно установленных на измерительном преобразователе. Обычно в этом случае выполнение дополнительных действий по выравниванию потенциалов не является необходимым.

Пример подключения в особых условиях

Пластиковые присоединения к процессу

При использовании присоединений к процессу, изготовленных из полимерных материалов, необходимо применять дополнительные кольца заземления или присоединения к процессу со встроенным заземляющим электродом для обеспечения выравнивания потенциалов между сенсором и жидкостью. При отсутствии выравнивания потенциалов возможно снижение точности измерения или разрушение сенсора в результате электрохимического разложения электродов.

При использовании заземляющих колец обратите внимание на следующее:

- В зависимости от заказанной опции в некоторых присоединениях к процессу вместо заземляющих колец применяются пластмассовые диски. Эти пластмассовые диски устанавливаются только в качестве «прокладок» и не выполняют функцию выравнивания потенциалов. Кроме того, они выполняют важную функцию уплотнителя сенсор/соединение. По этой причине при наличии присоединений к процессу без металлических заземляющих колец удаление этих пластмассовых дисков/уплотнений запрещено, их установка является обязательным условием!
- Заземляющие диски можно заказать в компании Endress+Hauser отдельно как аксессуар. При заказе убедитесь в том, что заземляющие кольца совместимы с материалами, используемыми в электродах, поскольку в противном случае возникает опасность разрушения электродов в результате электрохимической коррозии.
- Кольца заземления, в т. ч. уплотнения, устанавливаются внутрь присоединений к процессу. Поэтому длина соединения в результате не изменяется.

Контур заземления с использованием дополнительного кольца заземления

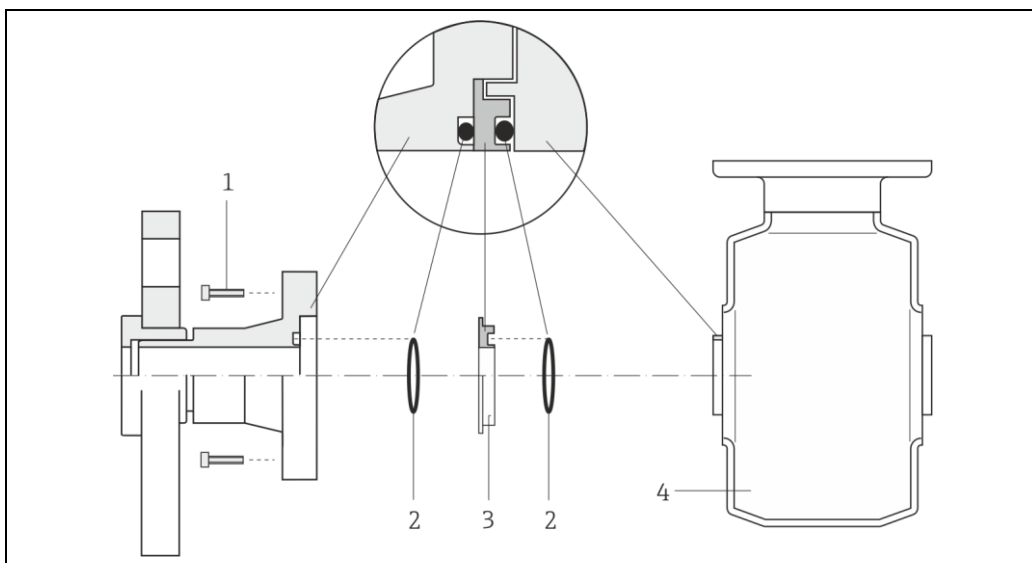

A0002651

- 1 Болты присоединение к процессу с шестигранными головками
- 2 Уплотнительные кольца
- 3 Пластмассовый диск (прокладка) или кольцо заземления
- 4 Сенсор

Контур заземления с использованием заземляющих электродов на присоединении к процессу

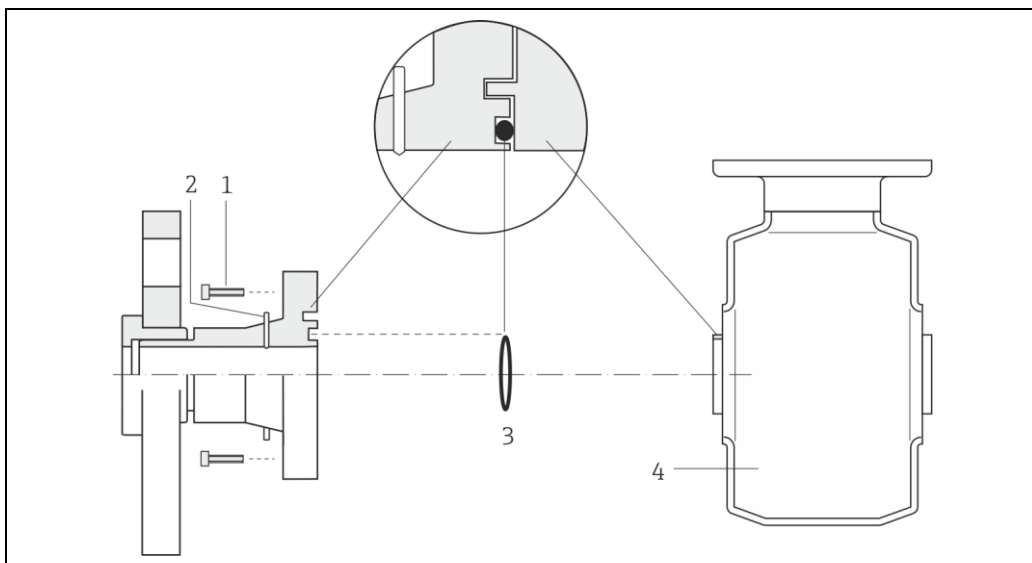

A0017293

- 1 Болты присоединение к процессу с шестигранными головками
- 2 Встроенные заземляющие электроды
- 3 Уплотнительное кольцо
- 4 Сенсор

7.3 Специальные инструкции по подключению

7.3.1 Примеры подключения

7.4 Обеспечение степени защиты

Измерительный прибор соответствует всем требованиям соответствия степени защиты IP66/67, тип изоляции 4X.

Для гарантированного обеспечения степени защиты IP 66/67 (тип изоляции 4X) после электрического подключения выполните следующие действия:

1. Убедитесь в том, что уплотнения корпуса чистые и закреплены правильно. При необходимости просушите, очистите или замените уплотнения.
2. Затяните все винты на корпусе и прикрутите крышки.
3. Плотно затяните кабельные уплотнители.
4. Во избежание проникновения влаги через кабельный ввод следует проложить кабель так, чтобы он образовал обращенную вниз петлю («водяную ловушку») перед кабельным вводом.

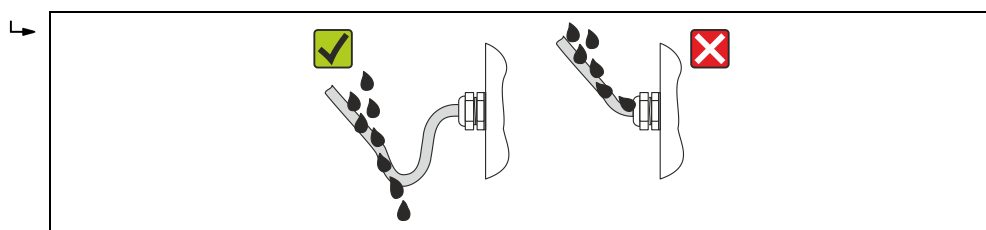

A0013960

5. Вставьте заглушки в неиспользуемые кабельные вводы.

7.5 Проверка после подключения

Не повреждены ли кабели или сам прибор (визуальная проверка)?	<input type="checkbox"/>
Соответствуют ли кабели требованиям (→ 27)?	<input type="checkbox"/>
Обеспечена ли надлежащая разгрузка натяжения кабелей?	<input type="checkbox"/>
Все кабельные сальники установлены, плотно затянуты и герметичны? Проложен ли кабель с петель для отвода воды (→ 33)?	<input type="checkbox"/>
В зависимости от исполнения прибора: все разъемы приборов плотно затянуты (→ 29)?	<input type="checkbox"/>
Соответствует ли напряжение питания техническим характеристикам, указанным на паспортной табличке преобразователя (→ 97)?	<input type="checkbox"/>
Назначение контактов клемм или разъема прибора правильное?	<input type="checkbox"/>
Если присутствует напряжение питания: светодиодный индикатор питания на электронном модуле преобразователя горит зеленым (→ 11)?	<input type="checkbox"/>
Правильно ли реализован контур заземления (→ 31)?	<input type="checkbox"/>
В зависимости от исполнения корпуса: крепежный зажим или крепежный винт плотно затянут?	<input type="checkbox"/>

8 Варианты управления

8.1 Обзор вариантов управления

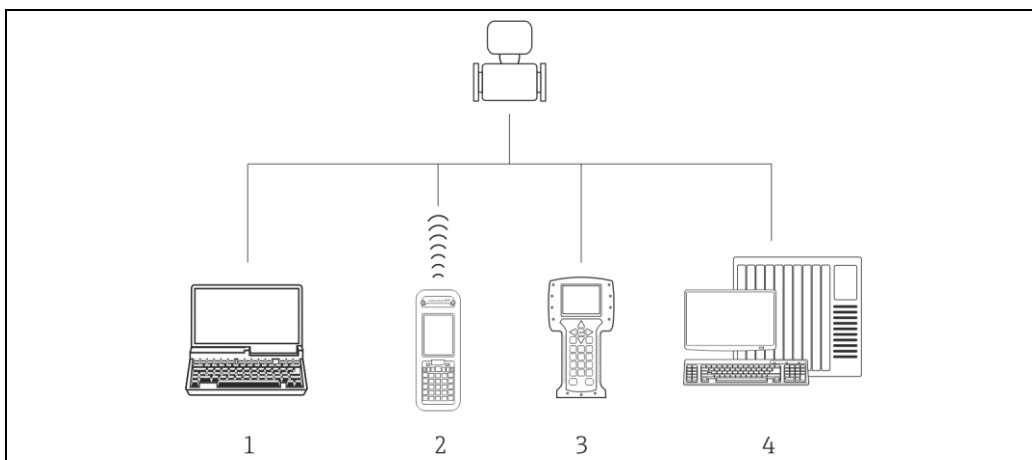

A0019598

- 1 Компьютер с веб-браузером (например, Internet Explorer) или управляющей программой (например, FieldCare, AMS Device Manager, SIMATIC PDM)
- 2 Field Xpert SFX350 или SFX370
- 3 Field Communicator 475
- 4 Система управления (например, ПЛК)

8.2 Структура и функции меню управления

8.2.1 Структура меню управления

 Обзор меню управления с указанием пунктов меню и параметров

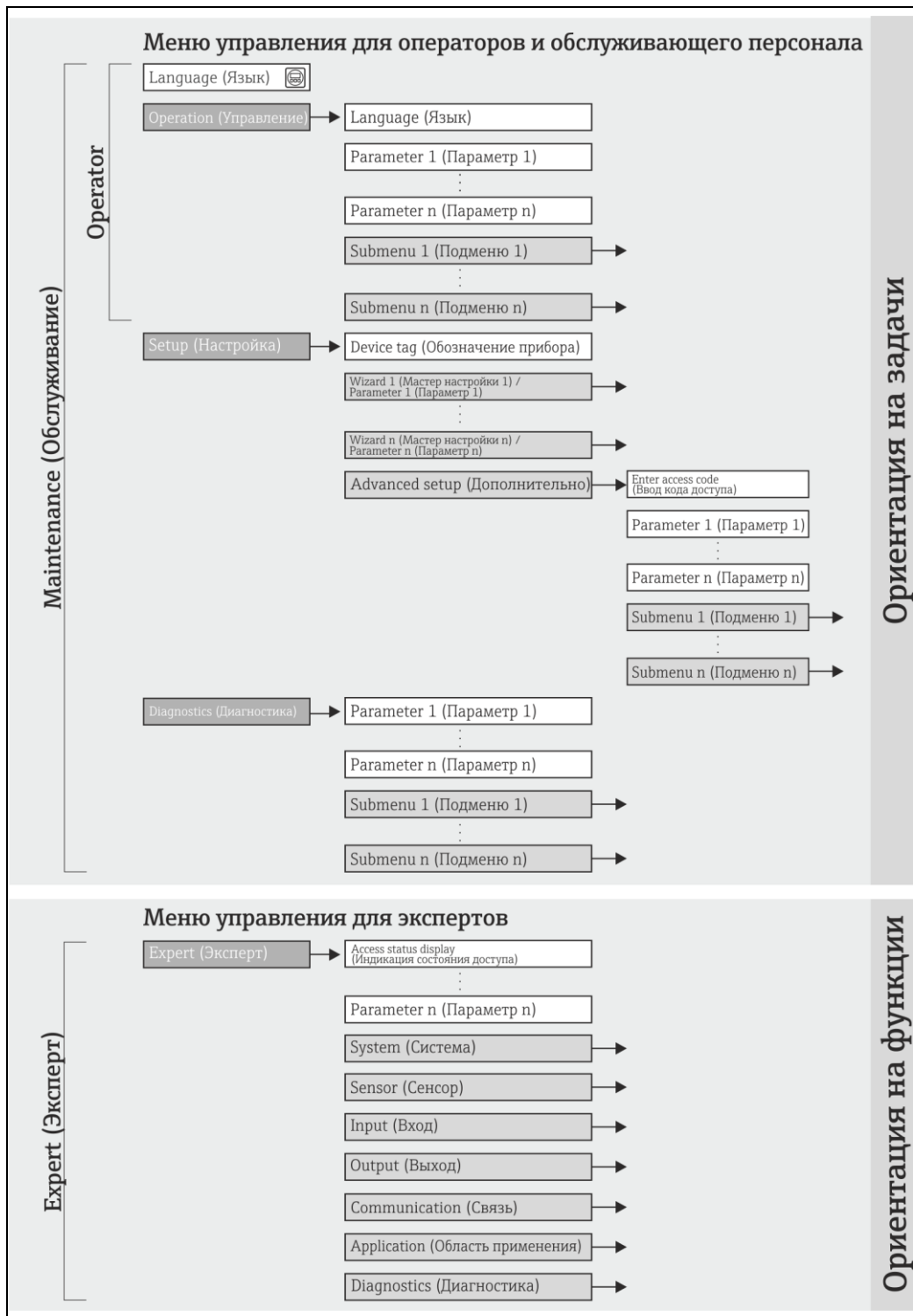

A0018237-EN

 11 Структурная схема меню управления

8.2.2 Принципы управления

Некоторые области меню предназначены для определенных ролей пользователей. Каждая роль пользователя соответствует стандартным задачам в рамках жизненного цикла прибора.

Меню		Роль пользователя и задачи	Содержание/значение
Language (Язык)	Ориентация на задачи	Роль «Operator» (Оператор), «Maintenance» (Обслуживание) Задачи во время эксплуатации: <ul style="list-style-type: none"> ■ Настройка дисплея управления ■ Чтение значений измеряемых величин 	Определение языка управления
Operation (Управление)			<ul style="list-style-type: none"> ■ Настройка дисплея управления (в том числе формата отображения и контрастности дисплея) ■ Сброс и управление сумматорами
Setup (Настройка)		Роль «Maintenance» (Обслуживание) Ввод в эксплуатацию: <ul style="list-style-type: none"> ■ Настройка измерения ■ Настройка входов и выходов 	Подменю «Advanced setup» (Дополнительно): <ul style="list-style-type: none"> ■ Для более точной настройки измерений (адаптация к особым условиям измерения) ■ Настройка сумматоров ■ Настройка очистки электродов (дополнительно) ■ Администрирование (установка кода доступа, сброс измерительного прибора)
Diagnostics (Диагностика)		Роль «Maintenance» (Обслуживание) Устранение сбоев: <ul style="list-style-type: none"> ■ Диагностика и устранение ошибок процесса и ошибок прибора ■ Моделирование измеренного значения 	Включает в себя все необходимые параметры для обнаружения ошибок и анализа ошибок процесса и прибора: <ul style="list-style-type: none"> ■ Подменю «Diagnostics list» (Перечень сообщений диагностики) Содержит до 5 текущих активных сообщений о диагностике. ■ Подменю «Event logbook» (Журнал событий) Содержит до 20 или 100 (опция для заказа «Расширенный HistoROM») сообщений о произошедших событиях. ■ Подменю «Device information» (Информация о приборе) Содержит информацию для идентификации прибора. ■ Подменю «Measured values» (Значения измеряемых величин) Содержит все текущие значения измеряемых величин. ■ Подменю «Data logging» (Регистрация данных) (опция для заказа «Расширенный HistoROM») Хранение и визуализация до 1000 значений измеряемых величин. ■ Подменю «Heartbeat Technology» Проверка функциональности прибора по требованию и документирование результатов проверки. ■ Подменю «Simulation» (Моделирование) Используется для моделирования значений измеряемых величин или выходных значений.
Expert (Эксперт)	Ориентация на функции	Задачи, для выполнения которых требуются подробные знания о приборе: <ul style="list-style-type: none"> ■ Ввод измерительного прибора в эксплуатацию в сложных условиях ■ Оптимальная адаптация измерений к сложным условиям ■ Детальная настройка интерфейса связи ■ Диагностика ошибок в сложных случаях 	Содержит все параметры устройства и обеспечивает прямой доступ к ним по коду. Структура данного меню соответствует структуре функциональных блоков прибора: <ul style="list-style-type: none"> ■ Подменю «System» (Система) Содержит высокоуровневые параметры устройства, не относящиеся ни к измерению, ни к передаче значения измеряемой величины. ■ Подменю «Sensor» (Сенсор) Настройка измерения. ■ Подменю «Application» (Область применения) Настройка функций, не относящихся непосредственно к измерению (например, сумматора). ■ Подменю «Diagnostics» (Диагностика) Обнаружение ошибок, анализ процессов и ошибок прибора, моделирование для прибора и использование функции Heartbeat Technology.



8.3 Доступ к меню управления посредством веб-браузера

8.3.1 Диапазон функций

Прибор имеет встроенный веб-сервер, что позволяет управлять прибором и настраивать его с помощью веб-браузера. Помимо значений измеряемой величины, отображается информация о состоянии прибора, что позволяет пользователю отслеживать состояние прибора. Кроме того, доступно управление данными прибора и сетевыми параметрами.

8.3.2 Предварительные условия

Аппаратное обеспечение

Соединительный кабель	Стандартный соединительный кабель Ethernet с разъемом RJ45
Компьютер	Интерфейс RJ45
Измерительный прибор:	Веб-сервер должен быть активирован, заводская установка: Вкл.  Информация об активации веб-сервера (→  39)

Программное обеспечение компьютера

Поддерживаемые веб-браузеры	<ul style="list-style-type: none"> ■ Microsoft Internet Explorer (мин. 8.x) ■ Mozilla Firefox ■ Google Chrome
Рекомендуемые операционные системы	<ul style="list-style-type: none"> ■ Windows XP ■ Windows 7
Права пользователя на управление настройками TCP/IP	Необходимы пользовательские полномочия для настройки параметров TCP/IP (например, для изменения IP-адреса, маски подсети)
Конфигурация компьютера	<ul style="list-style-type: none"> ■ Необходимо активировать JavaScript ■ Если активировать JavaScript невозможно, в адресной строке веб-браузера введите <code>http://XXX.XXX.X.XXX/basic.html</code>, например <code>http://192.168.1.212/basic.html</code>. В веб-браузере будет запущено полнофункциональное, но при этом упрощенное меню управления.

 При установке новой версии программного обеспечения: для корректного отображения данных выполните очистку временного хранилища (кэша) веб-браузера в разделе «Internet options» (Опции Интернета).

8.3.3 Установление соединения

Настройка интернет-протокола на компьютере

Ниже приведены настройки Ethernet, установленные на приборе по умолчанию.

IP-адрес прибора: 192.168.1.212 (заводская установка)

IP address (IP-адрес)	192.168.1.XXX; XXX может быть любым численным значением, кроме: 0, 212 и 255 – например, 192.168.1.213
Subnet Mask (Маска подсети)	255.255.255.0
Default gateway (Шлюз по умолчанию)	192.168.1.212 или оставьте ячейки пустыми

1. Включите измерительный прибор и подключите его к компьютеру с помощью кабеля (→  41).
2. Если вторая сетевая карта не используется, на ноутбуке необходимо закрыть все приложения или все приложения, обращающиеся к сети Интернет или локальной сети, такие как программы для работы с электронной почтой, приложения SAP, Internet Explorer или Windows Explorer, т.е. закрыть все открытые Интернет-браузеры.
3. Настройте параметры интернет-протокола (TCP/IP) согласно таблице выше.

Запуск веб-браузера

1. Запустите веб-браузер на компьютере.
2. Введите IP-адрес веб-сервера в адресной строке веб-браузера: 192.168.1.212

Появится страница входа в систему.

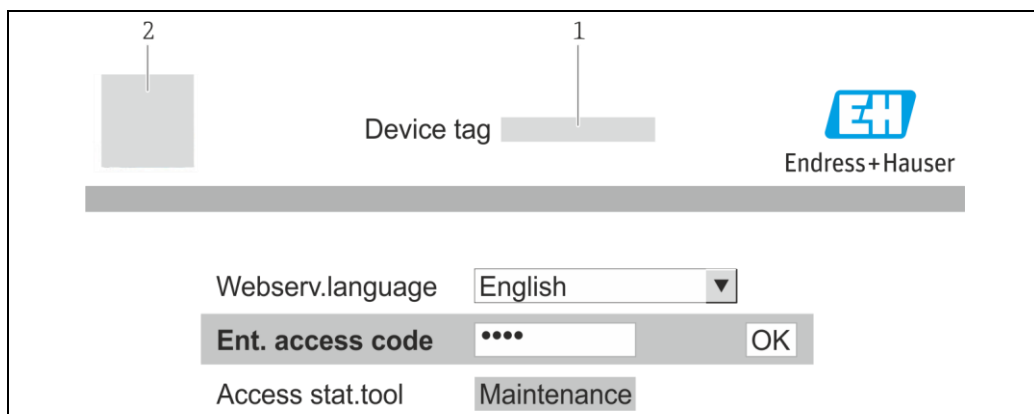

A0017362

- 1 Наименование прибора (→ 📄 49)
- 2 Изображение прибора

i Если страница входа в систему не появляется или появляется не полностью (→ 📄 75)

8.3.4 Вход в систему

1. Выберите предпочтительный язык управления для веб-браузера.
2. Введите код доступа
3. Нажмите OK для подтверждения введенных данных.

Код доступа	0000 (заводская установка); может быть изменена заказчиком (→ 📄 69)
--------------------	---

i Если в течение 10 мин. не будут выполняться какие-либо действия, веб-браузер автоматически переходит к странице входа в систему.

8.3.5 Пользовательский интерфейс

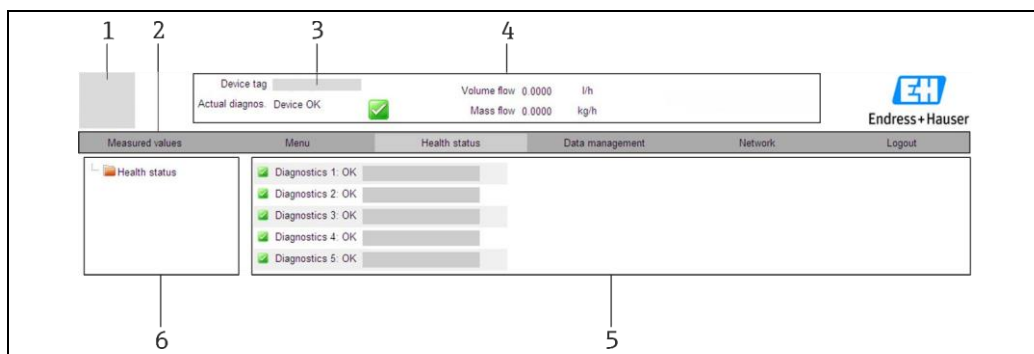

A0017757-EN

- 1 Изображение прибора
- 2 Панель функций, содержащая 6 функций
- 3 Обозначение прибора
- 4 Заголовок
- 5 Рабочая область
- 6 Область навигации

Заголовок

В заголовке отображается следующая информация:

- Обозначение прибора (→ 📄 49)
- Состояние прибора с сигналом состояния (→ 📄 77)
- Текущие измеренные значения (→ 📄 71)

Панель функций

Функции	Значение
Measured values (Измеренные значения)	Отображение измеренных значений прибора
Menu (Меню)	Доступ к меню управления прибором, аналогично управляющей программе
Device status (Состояние прибора)	Отображение текущих сообщений о диагностике в порядке приоритета
Data management (Управление данными)	Обмен данными между ПК и измерительным прибором: <ul style="list-style-type: none"> – Выгрузка данных конфигурации из прибора (XML-формат, создание резервной копии конфигурации) – Сохранение конфигурации в приборе (XML-формат, восстановление конфигурации) – Экспорт списка событий (файл .csv) – Экспорт значений параметров (файл .csv, создание документации по установленным параметрам точки измерения) – Экспорт журнала проверки работоспособности (файл PDF, доступен только при наличии пакета прикладных программ «Heartbeat Verification» (Проверка работоспособности))
Network configuration (Настройка сети)	Настройка и проверка всех параметров, необходимых для установления соединения с прибором: <ul style="list-style-type: none"> ■ Сетевые параметры (например, IP-адрес, MAC-адрес) ■ Информация о приборе (например, серийный номер, версия программного обеспечения)
Logout (Выход из системы)	Завершение работы и возврат к странице входа в систему

Область навигации

Если выбрать функцию на панели функций, в области навигации появятся подменю этой функции. Таким образом, пользователь может осуществлять навигацию по структуре меню.

Рабочая область

В зависимости от выбранной функции и соответствующих подменю в этой области можно выполнять различные действия, такие как:

- Настройка параметров
- Чтение значений измеряемых величин
- Вызов текстовой справки
- Запуск выгрузки/загрузки

8.3.6 Деактивация веб-сервера

Веб-сервер измерительного прибора можно активировать и деактивировать по необходимости с помощью параметра «**Web server functionality**» (Функционирование веб-сервера).

Навигация

Меню «Expert» (Эксперт) — «Communication» (Связь) — «Web server» (Веб-сервер)

Обзор параметров с кратким описанием

Параметр	Описание	Варианты выбора	Заводская установка
Web server functionality (Функционирование веб-сервера)	Активация и деактивация веб-сервера.	<ul style="list-style-type: none"> ■ Off (Выкл.) ■ On (Вкл.) 	On (Вкл.)

Активация веб-сервера

Если веб-сервер деактивирован, с помощью параметра «Web server functionality» (Функционирование веб-сервера) его можно активировать только при использовании следующих вариантов управления:

С помощью управляющей программы «FieldCare»

8.3.7 Выход из системы

i Перед выходом из системы при необходимости выполните резервное копирование данных с помощью функции «Data management» (Управление данными) (выполнив выгрузку конфигурации из прибора).

1. На панели функций выберите пункт «Logout» (Выход из системы).
↳ Появится начальная страница с полем входа в систему.
2. Закройте веб-браузер.
3. Выполните сброс измененных параметров интернет-протокола (TCP/IP), если эти установки более не требуются (→  37).

8.4 Доступ к меню управления посредством управляющего ПО

8.4.1 Подключение управляющей программы

По протоколу HART

Данный интерфейс связи представлен в следующем исполнении прибора:

Код заказа выходного сигнала, опция **B**: 4...20 мА HART, импульсный/частотный/релейный выход

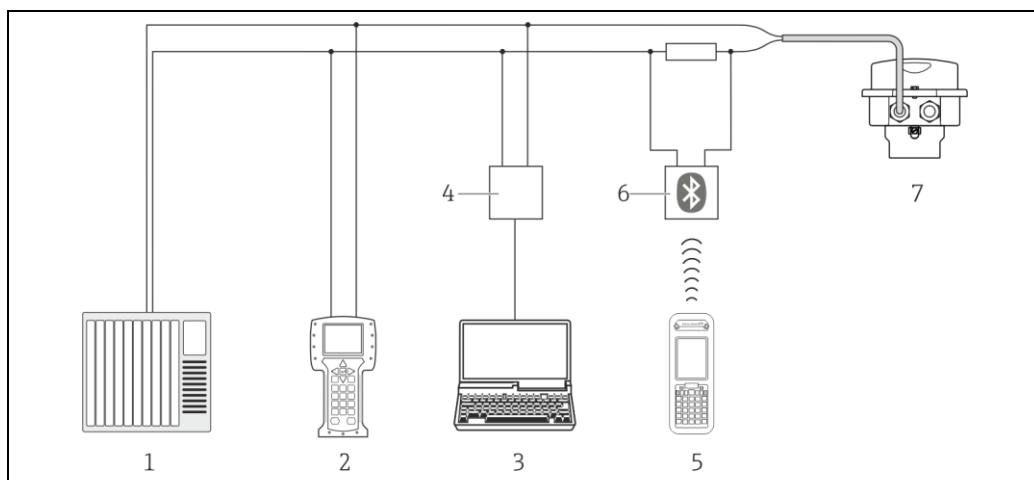

A0016948

12 Варианты дистанционного управления по протоколу HART

- 1 Система управления (например, ПЛК)
- 2 Field Communicator 475
- 3 Компьютер с управляющим ПО (например, FieldCare, AMS Device Manager, SIMATIC PDM)
- 4 Коммуникатор FXA195 (USB)
- 5 Field Xpert SFX350 или SFX370
- 6 Bluetooth-модем VIATOR с соединительным кабелем
- 7 Преобразователь

Через служебный интерфейс (CDI-RJ45)

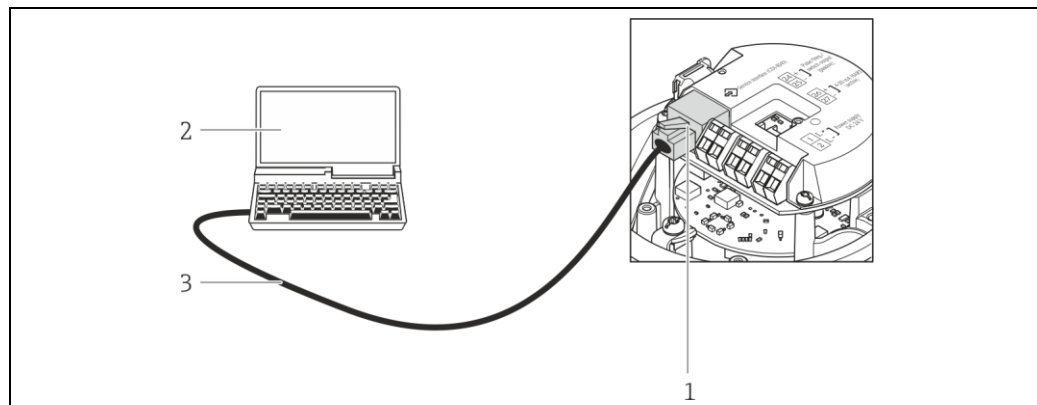

A0016926

■ 13 Подключение: код заказа для выходного сигнала, опция В: 4...20 мА HART, импульсный/частотный/релейный выход

- 1 Служебный интерфейс (CDI -RJ45) измерительного прибора с доступом к встроенному веб-серверу
- 2 Компьютер с установленным веб-браузером (например, Internet Explorer) для доступа к встроенному веб-серверу прибора или с установленной управляющей программой «FieldCare» и COM DTM «CDI Communication TCP/IP»
- 3 Стандартный соединительный кабель Ethernet с разъемом RJ45

8.4.2 Field Xpert SFX350, SFX370

Функции

Field Xpert SFX350 и Field Xpert SFX370 — промышленные коммуникаторы, предназначенные для настройки и обслуживания оборудования. Они обеспечивают эффективную настройку и диагностику устройств HART и FOUNDATION во **взрывоопасных** (SFX350, SFX370) и в **безопасных зонах** (SFX370).

📖 Для получения дополнительной информации см. руководство по эксплуатации BA01202S

Способ получения файлов описания прибора

См. данные (→ 📄 45)

8.4.3 FieldCare

Функции

Инструментальное средство Endress+Hauser для управления парком приборов на базе стандарта FDT. С его помощью можно удаленно настраивать все интеллектуальные приборы в системе и управлять ими. Кроме того, получаемая информация о состоянии обеспечивает эффективный мониторинг состояния приборов.

Доступ осуществляется:

- По протоколу HART (→ 📄 40)
- Через служебный интерфейс CDI-RJ45 (→ 📄 41)

Типичные функции:

- Настройка параметров преобразователей
- Загрузка и сохранение данных прибора (выгрузка/загрузка)
- Документирование точки измерения
- Визуализация памяти измеряемой величины (линейная запись) и журнала ошибок

📖 Для получения дополнительной информации см. руководства по эксплуатации BA00027S и BA00059S

Способ получения файлов описания прибора

См. данные (→  45)

Установка соединения

Через служебный интерфейс (CDI-RJ45)

1. Запустите FieldCare и откройте проект.
 2. В сети: Добавьте прибор.
 - ↳ Появится окно **Add device** (Добавление прибора).
 3. В списке выберите опцию «**CDI Communication TCP/IP**» и нажмите кнопку «**ОК**» для подтверждения.
 4. Щелкните правой кнопкой пункт «**CDI Communication TCP/IP**» и в появившемся контекстном меню выберите пункт «**Add device**» (Добавить прибор).
 5. В списке выберите требуемый прибор и нажмите «**ОК**» для подтверждения.
 - ↳ Появится окно **CDI Communication TCP/IP (Configuration)** (CDI Communication TCP/IP (Настройка)).
 6. В поле **IP address** (IP-адрес) введите адрес прибора и нажмите **Enter** для подтверждения: 192.168.1.212 (заводская установка); если IP-адрес неизвестен.
 7. Установите рабочее соединение с прибором.
-  Для получения дополнительной информации см. руководства по эксплуатации BA00027S и BA00059S

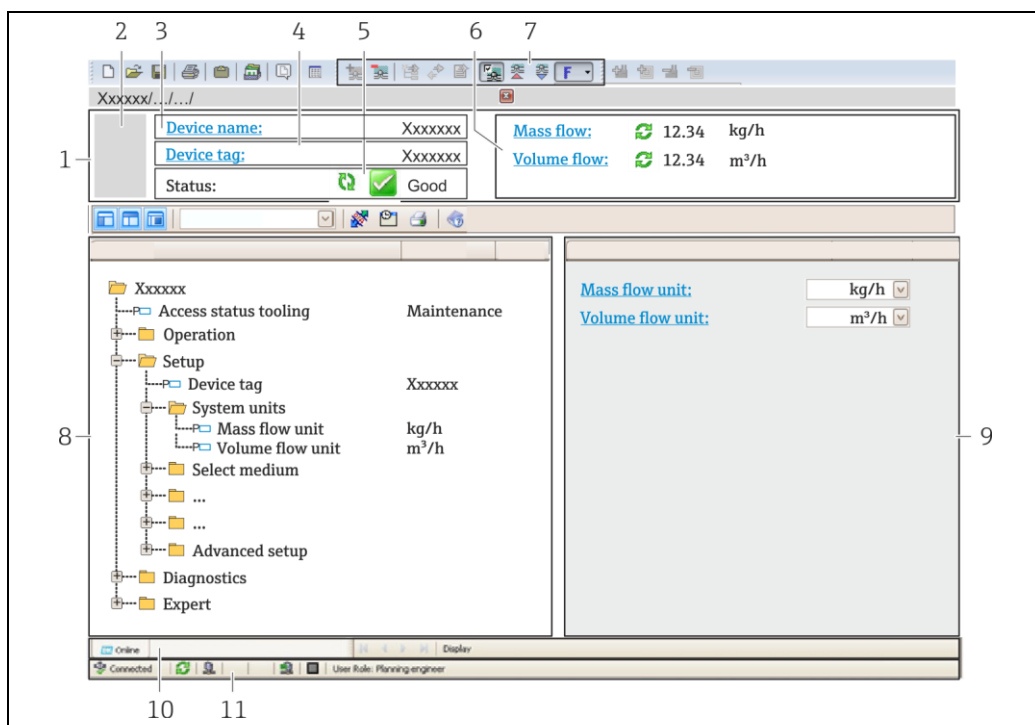

- 1 Заголовок
 2 Изображение прибора
 3 Название прибора
 4 Наименование прибора (→ 49)
 5 Область состояния с сигналом состояния (→ 77)
 6 Область отображения текущих значений измеряемых величин
 7 Список событий с дополнительными функциями, такими как сохранение/загрузка, список событий и создание документов
 8 Область навигации со структурой меню управления
 9 Рабочий диапазон
 10 Область действия
 11 Область информации о состоянии

A0021051-EN

8.4.4 Менеджер устройств AMS

Функции

Программное обеспечение от Emerson Process Management для обслуживания и настройки измерительных приборов по протоколу HART.

Способ получения файлов описания прибора

См. данные (→ 45)

8.4.5 SIMATIC PDM

Функции

SIMATIC PDM представляет собой стандартизованное системное программное обеспечение от компании Siemens, разработанное независимо от изготовителей приборов и оборудования и предназначенное для управления, настройки, технического обслуживания и диагностики интеллектуальных полевых приборов по протоколу HART.

Способ получения файлов описания прибора

См. данные (→ 45)

8.4.6 Field Communicator 475

Функции

Промышленный ручной программатор от компании Emerson Process Management для удаленной настройки прибора и просмотра измеренных значений по протоколу HART.

Способ получения файлов описания прибора

См. данные (→  45)

9 Системная интеграция

9.1 Обзор файлов описания прибора

9.1.1 Данные о текущей версии ПО для прибора

Версия программного обеспечения	01.01.zz	на титульном листе руководства по эксплуатации; на паспортной табличке преобразователя (→ 12) параметр « Firmware version » (Версия программного обеспечения). Меню «Diagnostics» (Диагностика) → «Device info» (Информация о приборе) → «Firmware version» (Версия программного обеспечения)
Дата выпуска программного обеспечения	06.2014	—
ID изготовителя	0x11	Параметр « Manufacturer ID » (ID изготовителя) «Diagnostics» (Диагностика) → «Device info» (Информация о приборе) → «Manufacturer ID» (ID изготовителя)
Идентификатор типа прибора	0x3A	Параметр « Device type » (Тип прибора) «Diagnostics» (Диагностика) → «Device information» (Информация о приборе) → «Device type» (Тип прибора)
Версия протокола HART	7	—
Версия прибора	2	<ul style="list-style-type: none"> ▪ на паспортной табличке преобразователя (→ 12) ▪ Параметр «Device revision» (Версия прибора) «Diagnostics» (Диагностика) → «Device info» (Информация о приборе) → «Device revision» (Версия прибора)

9.1.2 Управляющие программы

В таблице ниже приведен список подходящих файлов описания прибора для каждой конкретной управляющей программы, а также информация об источнике, из которого можно получить этот файл.

Управляющая программа со ссылкой по протоколу HART	Способ получения файла описания прибора
<ul style="list-style-type: none"> ▪ Field Xpert SFX350 ▪ Field Xpert SFX370 	С помощью функции обновления ручного программатора
FieldCare	<ul style="list-style-type: none"> ▪ www.ru.endress.com → раздел «Документация» ▪ Компакт-диск (обратитесь в региональное торговое представительство Endress+Hauser) ▪ DVD-диск (обратитесь в региональное торговое представительство Endress+Hauser).
AMS Device Manager (Emerson Process Management)	www.ru.endress.com → раздел «Документация»
Управляющая программа SIMATIC PDM (Siemens)	www.ru.endress.com → раздел «Документация»
Field Communicator 475 (Emerson Process Management)	С помощью функции обновления ручного программатора

9.2 Передача измеряемых величин по протоколу HART

В заводской установке измеряемые величины присвоены следующим динамическим переменным (переменным прибора HART):

Динамические переменные	Измеряемые величины (переменные прибора HART)
Первая динамическая переменная (PV)	Volume flow (Объемный расход)
Вторая динамическая переменная (SV)	Totalizer 1 (Сумматор 1)
Третья динамическая переменная (TV)	Totalizer 2 (Сумматор 2)
Четвертая динамическая переменная (QV)	Totalizer 3 (Сумматор 3)

Присвоение измеряемых величин динамическим переменным можно изменить посредством локального управления или с помощью управляющего ПО в следующих параметрах:

- «Expert» (Эксперт) → «Communication» (Связь) → «HART output» (Выход HART) → «Output» (Выход) → «Assign PV» (Присвоение первой переменной)
- «Expert» (Эксперт) → «Communication» (Связь) → «HART output» (Выход HART) → «Output» (Выход) → «Assign SV» (Присвоение второй переменной)
- «Expert» (Эксперт) → «Communication» (Связь) → «HART output» (Выход HART) → «Output» (Выход) → «Assign TV» (Присвоение третьей переменной)
- «Expert» (Эксперт) → «Communication» (Связь) → «HART output» (Выход HART) → «Output» (Выход) → «Assign QV» (Присвоение четвертой переменной)

Динамическим переменным можно присваивать следующие измеряемые величины:

Измеряемые величины для первой динамической переменной (PV)

- Off (Выкл.)
- Volume flow (Объемный расход)
- Mass flow (Массовый расход)
- Corrected volume flow (Скоррект. объемный расход)
- Flow velocity (Скорость потока)
- Corrected conductivity (Скорректированная электропроводность)
- Temperature (Температура)
- Electronic temperature (Температура электронного модуля)

Измеряемые величины для второй (SV), третьей (TV) и четвертой (QV) динамических переменных

- Volume flow (Объемный расход)
- Mass flow (Массовый расход)
- Corrected volume flow (Скоррект. объемный расход)
- Flow velocity (Скорость потока)
- Corrected conductivity (Скорректированная электропроводность)
- Temperature (Температура)
- Electronic temperature (Температура электронного модуля)
- Totalizer 1 (Сумматор 1)
- Totalizer 2 (Сумматор 2)
- Totalizer 3 (Сумматор 3)

 При наличии нескольких пакетов прикладных программ для данного измерительного прибора выбор опций расширяется.

Переменные прибора

Назначения переменных прибора фиксируются. Возможна передача до 8 переменных прибора:

- 0 = объемный расход
- 1 = массовый расход
- 2 = скорректированный объемный расход
- 3 = скорость потока
- 4 = электропроводность
- 5 = скорректированная электропроводность
- 6 = температура
- 7 = температура электронного модуля
- 8 = сумматор 1
- 9 = сумматор 2
- 10 = сумматор 3

9.3 Другие параметры настройки

9.3.1 Функциональность «Пакетный режим» в соответствии со спецификацией HART 7

Навигация

Меню «Expert» (Эксперт) — «Communication» (Связь) — «HART output» (Выход HART) — «Burst configuration» (Конфигурация пакетного режима) — «Burst configuration 1 to 3» (Конфигурация пакетного режима 1...3)

Структура подменю

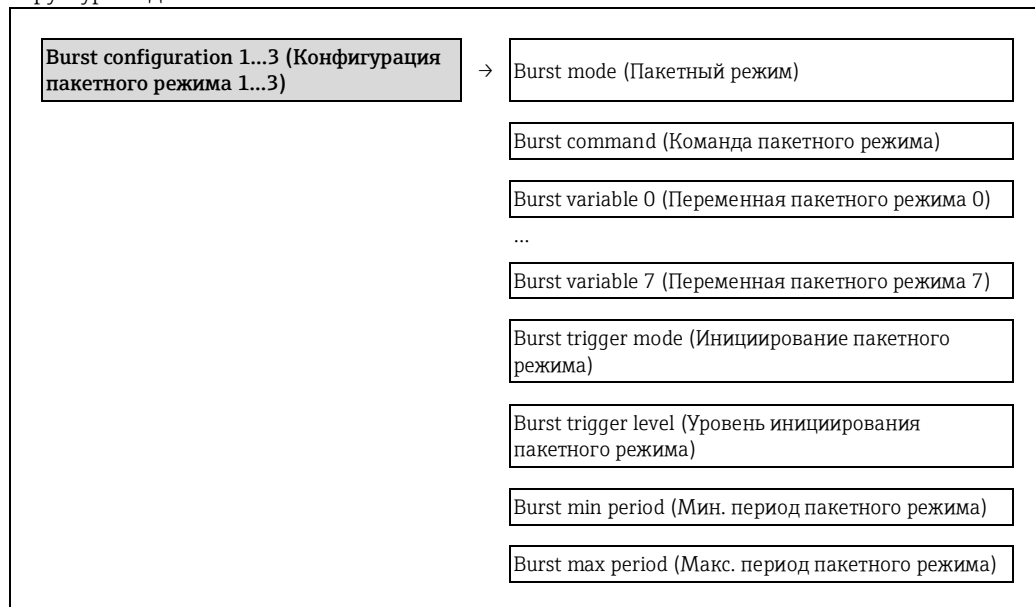

Обзор параметров с кратким описанием



Параметр	Описание	Выбор/Данные, вводимые пользователем	Заводская установка
Burst mode # (Пакетный режим #)	Активация пакетного режима HART для пакетного сообщения X.  Сенсор внешнего давления или температуры также должен находиться в пакетном режиме.	<ul style="list-style-type: none"> ■ Off (Выкл.) ■ On (Вкл.) 	Off (Выкл.)
Burst command # (Команда пакетного режима #)	Выберите команду HART для отправки: Ведущая шина HART <ul style="list-style-type: none"> ■ Опция «Command 1» (Команда 1): Чтение первой переменной ■ Опция «Command 2» (Команда 2): Чтение тока и основного измеренного значения в форме процентных значений ■ Опция «Command 3» (Команда 3): Чтение динамических переменных HART и тока ■ Опция «Command 9» (Команда 9): Чтение динамических переменных HART, включая соответствующий статус ■ Опция «Command 33» (Команда 33): Чтение динамических переменных HART, включая соответствующую единицу измерения ■ Опция «Command 48» (Команда 48): Чтение всей диагностической информации прибора. 	<ul style="list-style-type: none"> ■ Command 1 (Команда 1) ■ Command 2 (Команда 2) ■ Command 3 (Команда 3) ■ Command 9 (Команда 9) ■ Command 33 (Команда 33) ■ Command 48 (Команда 48) 	Command 2 (Команда 2)
Burst variable 0 (Переменная пакетного режима 0)	Присвоение отдельных переменных HART (PV, SV, TV, QV) и присвоение переменных процесса, доступных в приборе, команде HART.	<ul style="list-style-type: none"> ■ Volume flow (Объемный расход) ■ Mass flow (Массовый расход) ■ Corrected volume flow (Скорректированный объемный расход) ■ Flow velocity (Скорость потока) ■ Conductivity (Электропроводность) ■ Corrected conductivity (Скорректированная электропроводность) ■ Electronic temperature (Температура электронного модуля) ■ Totalizer 1 (Сумматор 1) ■ Totalizer 2 (Сумматор 2) ■ Totalizer 3 (Сумматор 3) ■ Density (Плотность) ■ Temperature (Температура) ■ HART input (Вход HART) 	Volume flow (Объемный расход)

Параметр	Описание	Выбор/Данные, вводимые пользователем	Заводская установка
		<ul style="list-style-type: none"> ■ Percent Of Range (Процент диапазона) ■ Measured current (Измеряемый ток) ■ Primary variable (PV) (Первая переменная) ■ Secondary variable (SV) (Вторая переменная) ■ Tertiary variable (TV) (Третья переменная) ■ Quaternary variable (QV) (Четвертая переменная) ■ Not used (Не используется) 	
Burst variable 1 (Переменная пакетного режима 1)	См. «Burst variable 0» (Переменная пакетного режима 0).	См. «Burst variable 0» (Переменная пакетного режима 0).	Not used (Не используется)
Burst variable 2 (Переменная пакетного режима 2)	См. «Burst variable 0» (Переменная пакетного режима 0).	См. «Burst variable 0» (Переменная пакетного режима 0).	Not used (Не используется)
Burst variable 3 (Переменная пакетного режима 3)	См. «Burst variable 0» (Переменная пакетного режима 0).	См. «Burst variable 0» (Переменная пакетного режима 0).	Not used (Не используется)
Burst variable 4 (Переменная пакетного режима 4)	См. «Burst variable 0» (Переменная пакетного режима 0).	См. «Burst variable 0» (Переменная пакетного режима 0).	Not used (Не используется)
Burst variable 5 (Переменная пакетного режима 5)	См. «Burst variable 0» (Переменная пакетного режима 0).	См. «Burst variable 0» (Переменная пакетного режима 0).	Not used (Не используется)
Burst variable 6 (Переменная пакетного режима 6)	См. «Burst variable 0» (Переменная пакетного режима 0).	См. «Burst variable 0» (Переменная пакетного режима 0).	Not used (Не используется)
Burst variable 7 (Переменная пакетного режима 7)	См. «Burst variable 0» (Переменная пакетного режима 0).	См. «Burst variable 0» (Переменная пакетного режима 0).	Not used (Не используется)
Burst trigger mode (Инициирование пакетного режима)	<p>Эта функция используется для выбора события, инициирующего пакетное сообщение X.</p> <ul style="list-style-type: none"> ■ Опция «Continuous» (Непрерывное выполнение): Сообщение инициируется с учетом времени, по крайней мере, соблюдается интервал, определенный в параметре «Burst min period» (Мин. период пакетного режима). ■ Опция «Window» (Окно): Сообщение инициируется при изменении указанной измеряемой величины значением в параметре «Burst trigger level» (Уровень пакетного режима). ■ Опция «Rising» (Выход за верхний предел): Сообщение инициируется в том случае, если определенное измеренное значение превысит значение параметра «Burst trigger level» (Уровень инициирования пакетного режима). ■ Опция «Falling» (Выход за нижний предел): Сообщение инициируется при выходе указанного измеренного значения за нижний предел, определенный значением параметра «Burst trigger level» (Уровень пакетного режима). ■ Опция «On change» (При изменении): Сообщение инициируется при изменении значения измеряемой величины. 	<ul style="list-style-type: none"> ■ Continuous (Непрерывное выполнение) ■ Window (Окно) ■ Rising (Выход за верхний предел) ■ Falling (Выход за нижний предел) ■ On change (При изменении) 	Continuous (Непрерывное выполнение)
Burst trigger level (Уровень инициирования пакетного режима)	Используется для ввода значения инициирования пакетного режима. В сочетании с опцией, выбранной для параметра « Burst trigger mode » (Инициирование пакетного режима), значение инициирования пакетного режима определяет время выдачи пакетного сообщения X.	Положительное число с плавающей десятичной запятой	2.0E-38
Min. update period (Мин. период обновления)	Используется для ввода минимального промежутка времени между послылками пакетных команд или пакетного сообщения X.	Положительное целое число	1000 ms (мс)
Max. update period (Макс. период обновления)	Эта функция используется для ввода максимального временного интервала между двумя пакетными командами пакетного сообщения X.	Положительное целое число	2 000 ms (мс)

10 Ввод в эксплуатацию

10.1 Проверка функционирования









Перед вводом прибора в эксплуатацию обязательно выполните проверку после монтажа и проверку после подключения.

- Контрольный список для проверки после установки (→  25)
- Контрольный список для проверки после подключения (→  33)

10.2 Настройка измерительного прибора

В меню «Setup» (Настройка) и его подменю содержатся все параметры, необходимые для стандартной эксплуатации.

Структура меню «Setup» (Настройка)

Setup (Настройка)	→	Device tag (Обозначение прибора)	(→  49)
		Current output 1 (Токовый выход 1)	(→  50)
		Pulse/frequency/switch output (Импульсный/частотный/релейный выход)	(→  51)
		Display (Дисплей)	(→  55)
		Output conditioning (Модификация выхода)	(→  57)
		Low flow cut off (Отсечка при низком расходе)	(→  58)
		Empty pipe detection (Контроль заполнения трубы)	(→  60)
		HART input (Вход HART)	(→  56)
		Advanced setup (Дополнительно)	(→  61)

10.2.1 Ввод наименования прибора

Для обеспечения быстрой идентификации измерительной точки в системе используется параметр «**Device tag**» (Обозначение прибора), с помощью которого можно задать уникальное обозначение прибора и изменить заводскую установку.

 Количество отображаемых символов зависит от их характера.

 Информация о наименовании прибора в управляющей программе «FieldCare» (→  43)

Навигация

Меню "Setup" (Настройка) → «Device tag» (Обозначение прибора)

Обзор параметров с кратким описанием

Параметр	Описание	Пользовательский ввод	Заводская установка
Device tag (Обозначение прибора)	Используется для ввода наименования точки измерения	Максимум 32 символа, такие как буквы, цифры или специальные символы (например, @, %, /)	Promag

10.2.2 Настройка токового выхода

Подменю «Current output 2» (Токовый выход 2) содержит все параметры, которые необходимо установить для настройки соответствующего токового выхода.

Навигация

Меню «Setup» (Настройка) → «Current output 1...2» (Токовый выход 1...2)

Структура подменю

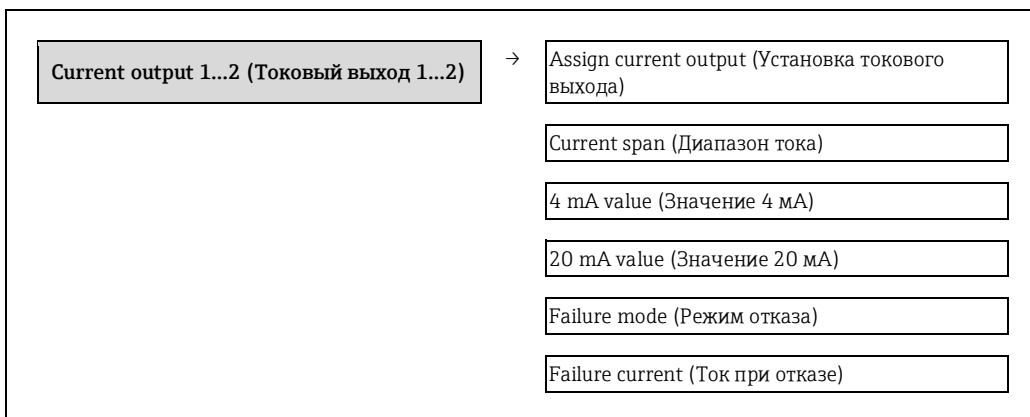

Обзор параметров с кратким описанием

Параметр	Описание	Выбор/Данные, вводимые пользователем	Заводская установка
Assign current output (Установка токового выхода)	Выбор переменной процесса для токового выхода.	<ul style="list-style-type: none"> ▪ Off (Выкл.) ▪ Volume flow (Объемный расход) ▪ Mass flow (Массовый расход) ▪ Corrected volume flow (Скоррект. объемный расход) ▪ Flow velocity (Скорость потока) ▪ Conductivity (Электропроводность) ▪ Corrected conductivity (Скорректированная электропроводность) ▪ Temperature (Температура) ▪ Electronic temperature (Температура электронного модуля) 	Volume flow (Объемный расход)
Mass flow unit (ЕИ массового расхода)	Выбор единицы измерения массового расхода. <i>Результат</i> Выбранная единица измерения применяется для следующих величин: <ul style="list-style-type: none"> ▪ Output (Выход) ▪ Low flow cut off (Отсечка при низком расходе) ▪ Simulation process variable (Переменная моделирования процесса) 	Список единиц измерения	Зависит от страны: <ul style="list-style-type: none"> ▪ kg/h (кг/ч) ▪ lb/min (фунт/мин.)
Volume flow unit (ЕИ объемного расхода)	Выбор единицы измерения объемного расхода. <i>Результат</i> Выбранная единица измерения применяется для следующих величин: <ul style="list-style-type: none"> ▪ Output (Выход) ▪ Low flow cut off (Отсечка при низком расходе) ▪ Simulation process variable (Переменная моделирования процесса) 	Список единиц измерения	Зависит от страны: <ul style="list-style-type: none"> ▪ l/h (л/ч) ▪ gal/min (гал./мин.) (США)
Current span (Диапазон тока)	Выбор текущего диапазона для выходного значения процесса и верхнего/нижнего уровня для аварийного сигнала.	<ul style="list-style-type: none"> ▪ 4...20 mA NAMUR (мА NAMUR) ▪ 4...20 mA US (мА США) ▪ 4...20 mA (мА) ▪ 0...20 mA (мА) ▪ Fixed current (Постоянная сила тока) 	4...20 mA NAMUR (мА NAMUR)
0/4 mA value (Значение 0/4 мА)	Ввод значения 4 мА.	Назначенное число с плавающей десятичной точкой	0 l/h (л/ч)
20 mA value (Значение 20 мА)	Ввод значения 20 мА.	Назначенное число с плавающей десятичной точкой	0,025 l/h (л/ч)

Параметр	Описание	Выбор/Данные, вводимые пользователем	Заводская установка
Failure mode (Режим отказа)	Определение поведения выходного сигнала в аварийном состоянии.	<ul style="list-style-type: none"> ▪ Min. (Мин.) ▪ Max. (Макс.) ▪ Last valid value (Последнее действительное значение) ▪ Actual value (Фактическое значение) ▪ Defined value (Заданное значение) 	Max. (Макс.)
Failure current (Ток при отказе)	Ввод значения на токовом выходе для аварийного состояния.	3,59 ⁻³ ...22,5 ⁻³ mA (mA)	22,5 mA (mA)

10.2.3 Настройка импульсного/частотного/релейного выхода

Подменю «Pulse/frequency/switch output 1» (Импульсный/частотный/релейный выход 1) содержит все параметры, которые необходимо установить для настройки выходного сигнала соответствующего типа.

Импульсный выход

Меню «Setup» (Настройка) → «Pulse/frequency/switch output» (Импульсный/частотный/релейный выход)

Структура подменю для импульсного выхода

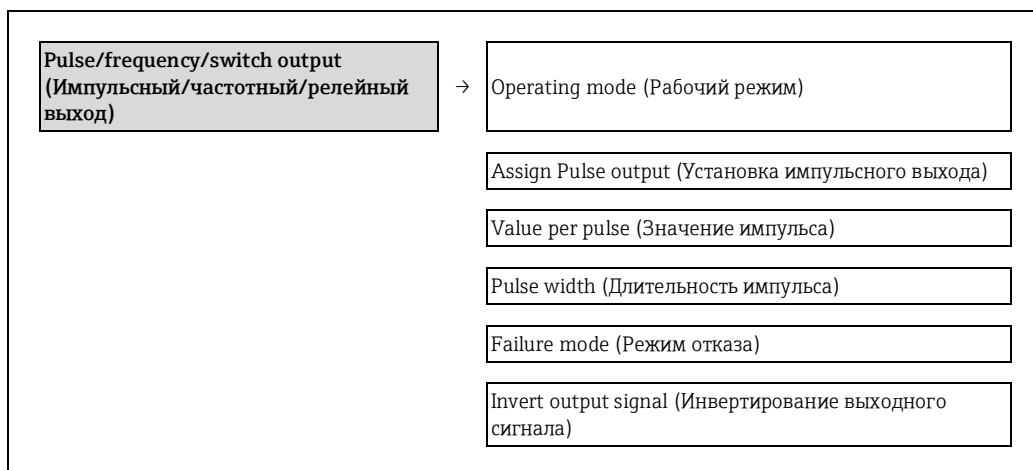

Обзор параметров с кратким описанием

Параметр	Описание	Выбор/Данные, вводимые пользователем	Заводская установка
Operating mode (Рабочий режим)	Используется для настройки выхода как импульсного, частотного или релейного.	<ul style="list-style-type: none"> ▪ Pulse (Импульсный) ▪ Frequency (Частотный) ▪ Switch (Релейный) 	Pulse (Импульсный)
Assign pulse output (Установка импульсного выхода)	Выбор переменной процесса для импульсного выхода.	<ul style="list-style-type: none"> ▪ Off (Выкл.) ▪ Volume flow (Объемный расход) ▪ Mass flow (Массовый расход) ▪ Corrected volume flow (Скорректированный объемный расход) 	Off (Выкл.)
Mass unit (ЕИ массы)	Выбор единицы измерения массы. Результат Выбранная единица измерения зависит от: параметра «Mass flow unit» (ЕИ массового расхода).	Список единиц измерения	Зависит от страны: <ul style="list-style-type: none"> ▪ kg (кг) ▪ lb (фунт)
Volume unit (ЕИ объема)	Выбор единицы измерения объема. Результат Выбранная единица измерения зависит от: параметра «Volume flow unit» (ЕИ объемного расхода)	Список единиц измерения	Зависит от страны: <ul style="list-style-type: none"> ▪ l (л) ▪ gal (гал) (США)
Value per pulse (Значение импульса)	Ввод значения измеряемой величины, при достижении которого выдается импульс.	Назначенное число с плавающей десятичной точкой	0
Pulse width (Длительность импульса)	Длительность импульса в выходном сигнале.	0,05...2 000 ms (мс)	100 ms (мс)

Параметр	Описание	Выбор/Данные, вводимые пользователем	Заводская установка
Failure mode (Режим отказа)	Определение поведения выходного сигнала в аварийном состоянии.	<ul style="list-style-type: none"> Actual value (Фактическое значение) No pulses (Импульсы отсутствуют) 	No pulses (Импульсы отсутствуют)
Invert output signal (Инвертирование выходного сигнала)	Инвертирование выходного сигнала.	<ul style="list-style-type: none"> No (Нет) Yes (Да) 	No (Нет)

Frequency output (Частотный выход)

Навигация

Меню «Setup» (Настройка) → «Pulse/frequency/switch output»
(Импульсный/частотный/релейный выход)

Структура подменю для частотного выхода

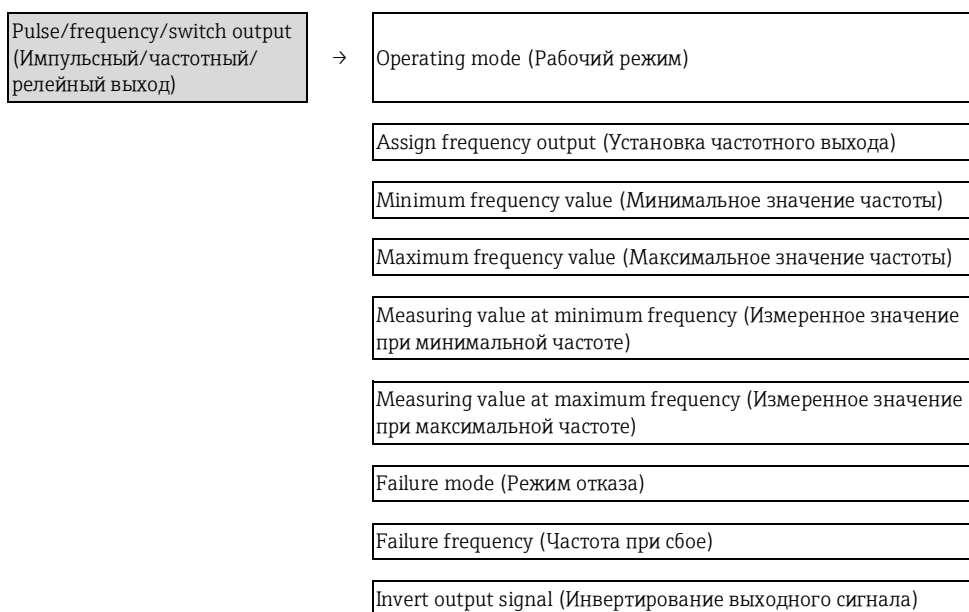

Обзор параметров с кратким описанием

Параметр	Описание	Выбор/Данные, вводимые пользователем	Заводская установка
Operating mode (Рабочий режим)	Используется для настройки выхода как импульсного, частотного или релейного.	<ul style="list-style-type: none"> Pulse (Импульсный) Frequency (Частотный) Switch (Релейный) 	Pulse (Импульсный)
Assign frequency output (Установка частотного выхода)	Выбор переменной процесса для частотного выхода.	<ul style="list-style-type: none"> Off (Выкл.) Volume flow (Объемный расход) Mass flow (Массовый расход) Corrected volume flow (Скоррект. объемный расход) Flow velocity (Скорость потока) Conductivity (Электропроводность) Corrected conductivity (Скорректированная электропроводность) Temperature (Температура) Electronic temperature (Температура электронного модуля) 	Off (Выкл.)
Mass flow unit (ЕИ массового расхода)	Выбор единицы измерения массового расхода. <i>Результат</i> Выбранная единица измерения применяется для следующих величин: <ul style="list-style-type: none"> Output (Выход) Low flow cut off (Отсечка при низком расходе) Simulation process variable (Переменная моделирования процесса) 	Список единиц измерения	Зависит от страны: <ul style="list-style-type: none"> kg/h (кг/ч) lb/min (фунт/мин.)

Volume flow unit (ЕИ объемного расхода)	Выбор единицы измерения объемного расхода. <i>Результат</i> Выбранная единица измерения применяется для следующих величин: <ul style="list-style-type: none"> ▪ Output (Выход) ▪ Low flow cut off (Отсечка при низком расходе) ▪ Simulation process variable (Переменная моделирования процесса) 	Список единиц измерения	Зависит от страны: <ul style="list-style-type: none"> ▪ l/h (л/ч) ▪ gal/min (гал./мин.) (США)
Minimum frequency value (Минимальное значение частоты)	Ввод минимального значения частоты.	0,0...10 000,0 Hz (Гц)	0,0 Hz (Гц)
Maximum frequency value (Максимальное значение частоты)	Ввод максимальной частоты.	0,0...10 000,0 Hz (Гц)	10 000,0 Hz (Гц)
Measuring value at minimum frequency (Измеренное значение при минимальной частоте)	Ввод значения измеряемой величины при минимальной частоте.	Назначенное число с плавающей десятичной точкой	0
Measuring value at maximum frequency (Измеренное значение при максимальной частоте)	Ввод значения измеряемой величины при максимальной частоте.	Назначенное число с плавающей десятичной точкой	0
Failure mode (Режим отказа)	Определение поведения выходного сигнала в аварийном состоянии.	<ul style="list-style-type: none"> ▪ Actual value (Фактическое значение) ▪ Defined value (Заданное значение) ▪ 0 Hz (Гц) 	0 Hz (Гц)
Failure frequency (Частота при сбое)	Ввод значения на частотном выходе для аварийного состояния.	0,0...12 500 Hz (Гц)	0,0 Hz (Гц)
Invert output signal (Инвертирование выходного сигнала)	Инвертирование выходного сигнала.	<ul style="list-style-type: none"> ▪ No (Нет) ▪ Yes (Да) 	No (Нет)

Релейный выход

Навигация

Меню «Setup» (Настройка) → «Pulse/frequency/switch output»
(Импульсный/частотный/релейный выход)

Структура подменю для релейного выхода

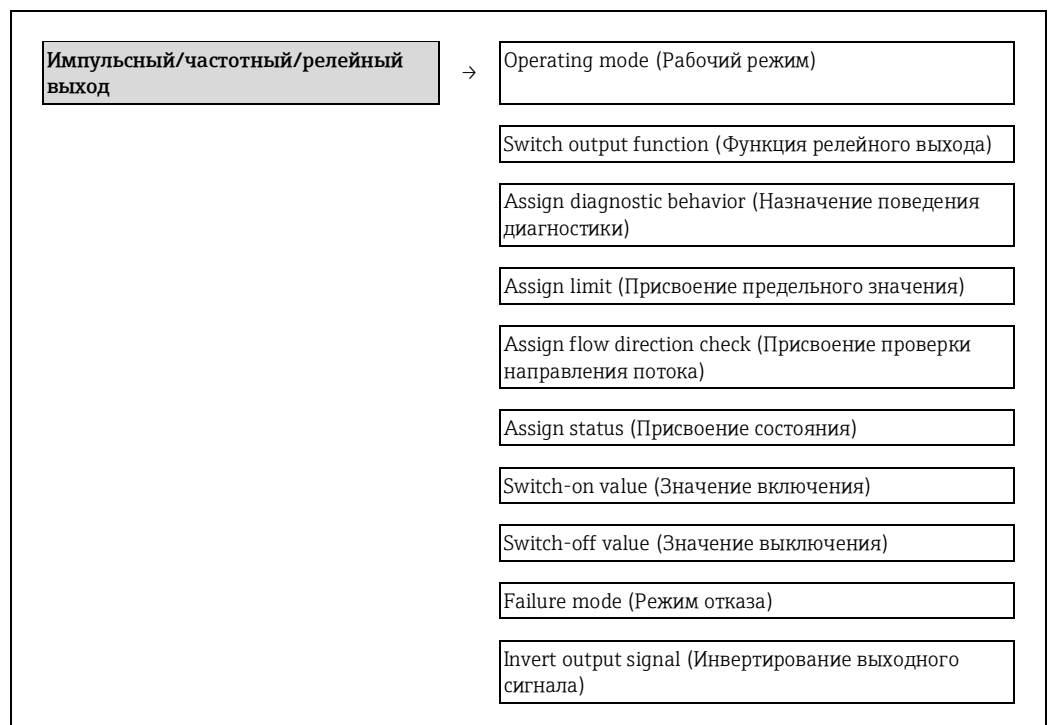

Обзор параметров с кратким описанием

Параметр	Описание	Выбор/Данные, вводимые пользователем	Заводская установка
Operating mode (Рабочий режим)	Используется для настройки выхода как импульсного, частотного или релейного.	<ul style="list-style-type: none"> ■ Pulse (Импульсный) ■ Frequency (Частотный) ■ Switch (Релейный) 	Pulse (Импульсный)
Switch output function (Функция релейного выхода)	Выбор функции релейного выхода	<ul style="list-style-type: none"> ■ Off (Выкл.) ■ On (Вкл.) ■ Diagnostic behavior (Поведение диагностики) ■ Limit (Предельное значение) ■ Flow direction check (Проверка направления потока) ■ Status (Состояние) 	Off (Выкл.)
Assign diagnostic behavior (Назначение поведения диагностики)	Выбор поведения диагностики для релейного выхода.	<ul style="list-style-type: none"> ■ Alarm (Аварийный сигнал) ■ Alarm or warning (Аварийный сигнал или предупреждение) ■ Warning (Предупреждение) 	Alarm (Аварийный сигнал)
Assign limit (Присвоение предельного значения)	Выбор переменной процесса для функции предельного значения.	<ul style="list-style-type: none"> ■ Off (Выкл.) ■ Volume flow (Объемный расход) ■ Mass flow (Массовый расход) ■ Corrected volume flow (Скоррект. объемный расход) ■ Flow velocity (Скорость потока) ■ Conductivity (Электропроводность) ■ Corrected conductivity (Скорректированная электропроводность) ■ Totalizer 1 (Сумматор 1) ■ Totalizer 2 (Сумматор 2) ■ Totalizer 3 (Сумматор 3) ■ Temperature (Температура) ■ Electronic temperature (Температура электронного модуля) 	Volume flow (Объемный расход)
Assign flow direction check (Присвоение проверки направления потока)	Выбор переменной процесса для проверки направления потока.	<ul style="list-style-type: none"> ■ Off (Выкл.) ■ Volume flow (Объемный расход) ■ Mass flow (Массовый расход) ■ Corrected volume flow (Скоррект. объемный расход) 	Volume flow (Объемный расход)
Assign status (Присвоение состояния)	Выбор состояния прибора для релейного выхода.	<ul style="list-style-type: none"> ■ Empty pipe detection (Контроль заполнения трубы) ■ Low flow cut off (Отсечка при низком расходе) 	Empty pipe detection (Контроль заполнения трубы)
Mass flow unit (ЕИ массового расхода)	Выбор единицы измерения массового расхода. Результат выбранной единицы измерения применяется для следующих величин: <ul style="list-style-type: none"> ■ Output (Выход) ■ Low flow cut off (Отсечка при низком расходе) ■ Simulation process variable (Переменная моделирования процесса) 	Список единиц измерения	Зависит от страны: <ul style="list-style-type: none"> ■ kg/h (кг/ч) ■ lb/min (фунт/мин.)
Volume flow unit (ЕИ объемного расхода)	Выбор единицы измерения объемного расхода. Результат выбранной единицы измерения применяется для следующих величин: <ul style="list-style-type: none"> ■ Output (Выход) ■ Low flow cut off (Отсечка при низком расходе) ■ Simulation process variable (Переменная моделирования процесса) 	Список единиц измерения	Зависит от страны: <ul style="list-style-type: none"> ■ l/h (л/ч) ■ gal/min (гал./мин.) (США)
Unit totalizer (ЕИ в сумматоре)	Выбор единицы измерения для переменной процесса сумматора.	Список единиц измерения	l (л)
Switch-on value (Значение включения)	Ввод значения измеряемой величины для значения включения.	Назначенное число с плавающей десятичной точкой	0 l/h (л/ч)
Switch-off value (Значение выключения)	Ввод значения измеряемой величины для точки выключения.	Назначенное число с плавающей десятичной точкой	0 l/h (л/ч)
Switch-on delay (Время задержки срабатывания)	Ввод значения задержки активации выходного сигнала состояния.	0,0...100,0 s (с)	0,0 s (с)
Switch-off delay (Время задержки выключения)	Ввод значения задержки деактивации выходного сигнала состояния.	0,0...100,0 s (с)	0,0 s (с)
Failure mode (Режим отказа)	Определение поведения выходного сигнала в аварийном состоянии.	<ul style="list-style-type: none"> ■ Actual status (Фактическое состояние) ■ Open (Разомкнут) ■ Closed (Замкнут) 	Open (Разомкнут)
Invert output signal (Инвертирование выходного сигнала)	Инвертирование выходного сигнала.	<ul style="list-style-type: none"> ■ No (Нет) ■ Yes (Да) 	No (Нет)

10.2.4 Настройка местного дисплея

Мастер «Display» (Дисплей) предназначен для последовательной установки всех параметров настройки локального дисплея.

Навигация

Меню «Setup» (настройка) → «Display» (Дисплей)

Структура мастера

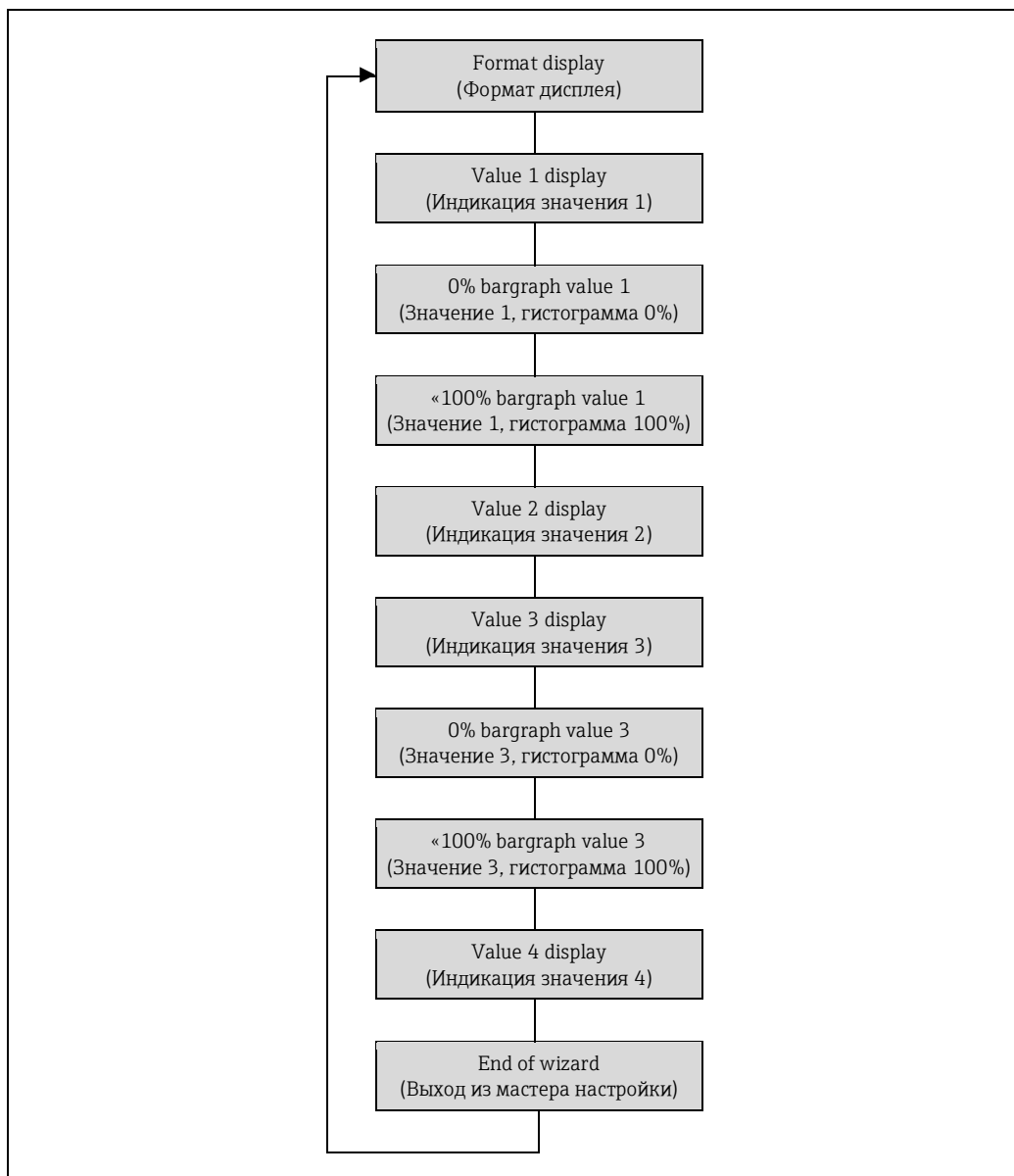

A0013797-EN

14 Мастер «Display» (Дисплей) в меню «Setup» (Настройка)

Обзор параметров с кратким описанием

Параметр	Описание	Выбор/Данные, вводимые пользователем	Заводская установка
Format display (Формат дисплея)	Используется для выбора способа индикации значений измеряемой величины на дисплее.	<ul style="list-style-type: none"> ■ 1 value, max. size (1 значение, максимальная величина) ■ 1 bargraph + 1 value (1 гистограмма + 1 значение) ■ 2 values (2 значения) ■ 1 value large + 2 values (1 значение крупным шрифтом + 2 значения) ■ 4 values (4 значения) 	1 value, max. size (1 значение, максимальная величина)
Value 1 display (Индикация значения 1)	Выбор измеренного значения для вывода на локальный дисплей.	<ul style="list-style-type: none"> ■ Volume flow (Объемный расход) ■ Mass flow (Массовый расход) ■ Corrected volume flow (Скорректированный объемный расход) ■ Flow velocity (Скорость потока) ■ Conductivity (Электропроводность) ■ Corrected conductivity (Скорректированная электропроводность) ■ Temperature (Температура) ■ Electronic temperature (Температура электронного модуля) ■ Totalizer 1 (Сумматор 1) ■ Totalizer 2 (Сумматор 2) ■ Totalizer 3 (Сумматор 3) ■ Current output 1 (Токовый выход 1) ■ None (Нет) 	Volume flow (Объемный расход)
0% bargraph value 1 (Значение 1, гистограмма 0%)	Ввод значения 0% для отображения гистограммы.	Назначенное число с плавающей десятичной точкой	0 l/h (л/ч)
100% bargraph value 1 (Значение 1, гистограмма 100%)	Ввод значения 100% для отображения гистограммы.	Назначенное число с плавающей десятичной точкой	0,025 l/h (л/ч)
Value 2 display (Индикация значения 2)	Выбор измеренного значения для вывода на локальный дисплей.	Список выбора (см. параметр «Value 1 display» (Индикация значения 1))	None (Нет)
Value 3 display (Индикация значения 3)	Выбор измеренного значения для вывода на локальный дисплей.	Список выбора (см. параметр «Value 1 display» (Индикация значения 1))	None (Нет)
0% bargraph value 3 (Значение 3, гистограмма 0%)	Ввод значения 0% для отображения гистограммы.	Назначенное число с плавающей десятичной точкой	0
100% bargraph value 3 (Значение 3, гистограмма 100%)	Ввод значения 100% для отображения гистограммы.	Назначенное число с плавающей десятичной точкой	0
Value 4 display (Индикация значения 4)	Выбор измеренного значения для вывода на локальный дисплей.	Список выбора (см. параметр «Value 1 display» (Индикация значения 1))	None (Нет)

10.2.5 Настройка входа HART

Подменю «HART input» (Вход HART) содержит все параметры, которые необходимо установить для настройки входного сигнала HART.

Навигация

Меню «Expert» (Эксперт) → «Communication» (Связь) → «HART input» (Вход HART) → «Configuration» (Настройка)

HART input (Вход HART)	→	Capture mode (Режим захвата)
		Device ID (ID прибора)
		Device type (Тип прибора)
		Manufacturer ID (ID изготовителя)
		Burst command (Команда пакетного режима)
		Slot number (Номер гнезда)
		Timeout (Тайм-аут)
		Failure mode (Режим отказа)
		Failure value (Значение при сбое)

Обзор параметров с кратким описанием

Параметр	Описание	Выбор/Данные, вводимые пользователем	Заводская установка
Capture mode (Режим захвата)	Выбор режима захвата по пакетной связи или связи в режиме ведущего устройства.	<ul style="list-style-type: none"> ▪ Off (Выкл.) ▪ Burst network (Сеть пакетной передачи) ▪ Master network (Сеть ведущего устройства) 	Off (Выкл.)
Manufacturer ID (ID изготовителя)	Ввод идентификатора изготовителя внешнего устройства.	0...255	0
Device ID (ID прибора)	Ввод идентификатора внешнего прибора.	Положительное целое число	0
Device type (Тип прибора)	Ввод типа прибора для внешнего устройства.	0...255	0
Burst command (Команда пакетного режима)	Выбор команды для считывания внешней переменной процесса.	<ul style="list-style-type: none"> ▪ Command 1 (Команда 1) ▪ Command 3 (Команда 3) ▪ Command 9 (Команда 9) ▪ Command 33 (Команда 33) 	Command 1 (Команда 1)
Slot number (Номер позиции)	Указание позиции внешней переменной процесса в пакетной команде.	1...4	1
Timeout (Тайм-аут)	Ввод предельного времени ожидания переменной процесса внешнего устройства.  В случае превышения этого времени выдается диагностическое сообщение F410 data transmission .	1...120 s (c)	5 s (c)
Failure mode (Режим отказа)	Выбор поведения при потере внешней переменной процесса.	<ul style="list-style-type: none"> ▪ Alarm (Аварийный сигнал) ▪ Last valid value (Последнее действительное значение) ▪ Defined value (Заданное значение) 	Alarm (Аварийный сигнал)
Failure value (Значение при сбое)	Ввод значения, используемого прибором при потере входного значения от внешнего устройства.	Назначенное число с плавающей десятичной точкой	0

10.2.6 Настройка подготовки выхода

Мастер «**Output conditioning**» (Подготовка выхода) содержит все параметры, которые необходимо установить для настройки подготовки выхода.

Навигация

Меню «Setup» (Настройка) → «Output conditioning» (Подготовка выхода)

Структура подменю для подготовки выхода

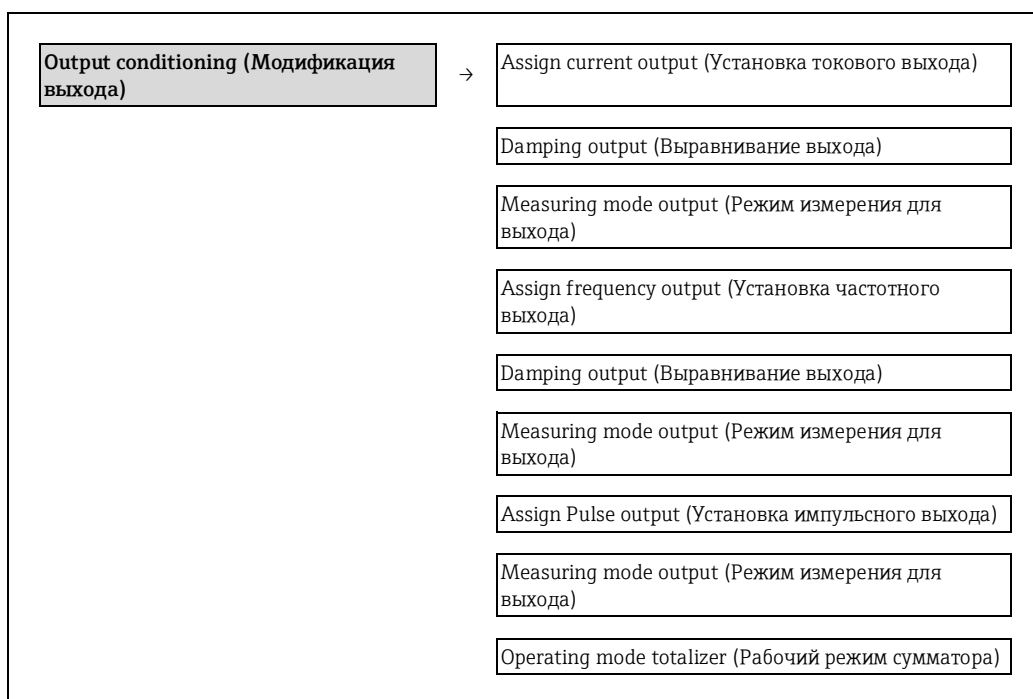

Обзор параметров с кратким описанием

Параметр	Описание	Выбор/Данные, вводимые пользователем	Заводская установка
Assign current output (Установка токового выхода)	Выбор переменной процесса для токового выхода.	<ul style="list-style-type: none"> ▪ Off (Выкл.) ▪ Volume flow (Объемный расход) ▪ Mass flow (Массовый расход) ▪ Corrected volume flow (Скоррект. объемный расход) ▪ Flow velocity (Скорость потока) ▪ Conductivity (Электропроводность) ▪ Corrected conductivity (Скорректированная электропроводность) ▪ Temperature (Температура) ▪ Electronic temperature (Температура электронного модуля) 	Volume flow (Объемный расход)
Damping output 1 (Выравнивание выхода 1)	Установка времени реакции выходного сигнала на колебания значения измеряемой величины.	0...999,9 s (c)	1 s (c)
Measuring mode output 1 (Режим измерения для выхода 1)	Выбор режима измерения для выхода.	<ul style="list-style-type: none"> ▪ Forward flow (Прямой поток) ▪ Forward/reverse flow (Прямой/обратный поток) ▪ Reverse flow compensation (Компенсация при обратном потоке) 	Forward flow (Прямой поток)
Assign frequency output (Установка частотного выхода)	Выбор переменной процесса для частотного выхода.	<ul style="list-style-type: none"> ▪ Off (Выкл.) ▪ Volume flow (Объемный расход) ▪ Mass flow (Массовый расход) ▪ Corrected volume flow (Скоррект. объемный расход) ▪ Flow velocity (Скорость потока) ▪ Conductivity (Электропроводность) ▪ Corrected conductivity (Скорректированная электропроводность) ▪ Temperature (Температура) ▪ Electronic temperature (Температура электронного модуля) 	Off (Выкл.)
Damping output 1 (Выравнивание выхода 1)	Установка времени реакции выходного сигнала на колебания значения измеряемой величины.	0...999,9 s (c)	1 s (c)
Measuring mode output 1 (Режим измерения для выхода 1)	Выбор режима измерения для выхода.	<ul style="list-style-type: none"> ▪ Forward flow (Прямой поток) ▪ Forward/reverse flow (Прямой/обратный поток) ▪ Reverse flow (Обратный поток) ▪ Reverse flow compensation (Компенсация при обратном потоке) 	Forward flow (Прямой поток)
Assign Pulse output (Установка импульсного выхода)	Выбор переменной процесса для импульсного выхода.	<ul style="list-style-type: none"> ▪ Off (Выкл.) ▪ Volume flow (Объемный расход) ▪ Mass flow (Массовый расход) ▪ Corrected volume flow (Скоррект. объемный расход) 	Off (Выкл.)
Measuring mode output 1 (Режим измерения для выхода 1)	Выбор режима измерения для выхода.	<ul style="list-style-type: none"> ▪ Forward flow (Прямой поток) ▪ Forward/reverse flow (Прямой/обратный поток) ▪ Reverse flow (Обратный поток) ▪ Reverse flow compensation (Компенсация при обратном потоке) 	Forward flow (Прямой поток)
Operating mode totalizer # (Рабочий режим сумматора #)	Выбор режима расчета для сумматора.	<ul style="list-style-type: none"> ▪ Net flow total (Чистый расход, общее значение) ▪ Forward flow total (Прямой поток, общее значение) ▪ Reverse flow total (Обратный поток, общее значение) 	Net flow total (Чистый расход, общее значение)

10.2.7 Настройка отсечки при низком расходе

Подменю «Low flow cut off» (Отсечка при низком расходе) содержит параметры, которые необходимо установить для настройки отсечки при низком расходе.

Навигация

Меню «Setup» (Настройка) → «Low flow cut off» (Отсечка при низком расходе)

Структура подменю

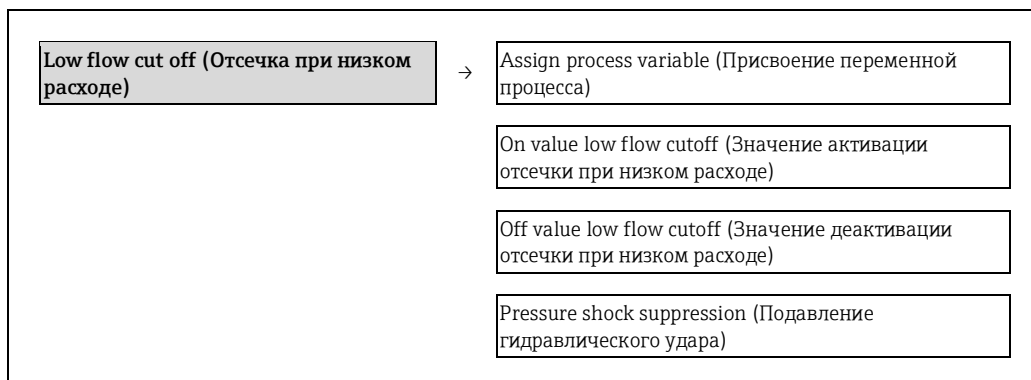

Обзор параметров с кратким описанием

Параметр	Предварительное условие	Описание	Выбор/Данные, вводимые пользователем	Заводская установка
Assign process variable (Присвоение переменной процесса)		Выбор переменной процесса для отсечки при низком расходе.	<ul style="list-style-type: none"> ■ Off (Выкл.) ■ Volume flow (Объемный расход) ■ Mass flow (Массовый расход) ■ Corrected volume flow (Скоррект. объемный расход) 	Volume flow (Объемный расход)
On value low flow cutoff (Значение активации отсечки при низком расходе)	В параметре «Assign process variable» (Присвоение переменной процесса) выбрана одна из следующих опций: <ul style="list-style-type: none"> ■ Mass flow (Массовый расход) ■ Volume flow (Объемный расход) ■ Corrected volume flow (Скоррект. объемный расход) 	Ввод значения активации отсечки при низком расходе.	Назначенное число с плавающей десятичной точкой	Для жидкостей: зависит от страны и номинального диаметра
Off value low flow cutoff (Значение деактивации отсечки при низком расходе)	В параметре «Assign process variable» (Присвоение переменной процесса) выбрана одна из следующих опций: <ul style="list-style-type: none"> ■ Mass flow (Массовый расход) ■ Volume flow (Объемный расход) ■ Corrected volume flow (Скоррект. объемный расход) 	Ввод значения деактивации отсечки при низком расходе.	0...100,0 %	50 %
Pressure shock suppression (Подавление гидравлического удара)	В параметре «Assign process variable» (Присвоение переменной процесса) выбрана одна из следующих опций: <ul style="list-style-type: none"> ■ Mass flow (Массовый расход) ■ Volume flow (Объемный расход) ■ Corrected volume flow (Скоррект. объемный расход) 	Ввод временного интервала для подавления сигнала (= активация подавления гидравлического удара).	0...100 s (с)	0 s (с)

10.2.8 Настройка контроля заполнения трубы

Подменю «Empty pipe detection» (Контроль заполнения трубы) содержит параметры, которые необходимо установить для настройки контроля заполнения трубы.

Навигация

Меню «Setup» (Настройка) → «Empty pipe detection» (Контроль заполнения трубы)

Структура подменю

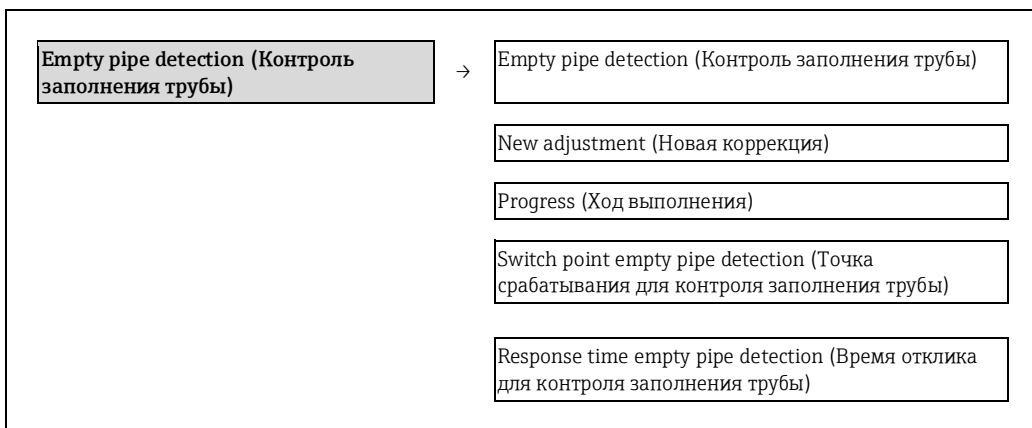

Обзор параметров с кратким описанием

Параметр	Предварительное условие	Описание	Выбор / Данные, вводимые пользователем / Пользовательский интерфейс	Заводская установка
Empty pipe detection (Контроль заполнения трубы)	–	Активация/деактивация контроля заполнения трубы.	<ul style="list-style-type: none"> ▪ Off (Выкл.) ▪ On (Вкл.) 	Off (Выкл.)
New adjustment (Новая коррекция)	–	Выбор типа коррекции.	<ul style="list-style-type: none"> ▪ Cancel (Отмена) ▪ Empty pipe adjust (Коррекция для пустой трубы) ▪ Full pipe adjust (Коррекция для заполненной трубы) 	Cancel (Отмена)
Progress (Ход выполнения)	–		<ul style="list-style-type: none"> ▪ Ok (Готово) ▪ Busy (Выполняется) ▪ Not ok (Сбой) 	
Switch point empty pipe detection (Точка срабатывания для контроля заполнения трубы)	–	Ввод гистерезиса в %; при выходе за этот нижний предел измерительная труба будет считаться пустой.	0...100 %	10 %
Response time empty pipe detection (Время отклика для контроля заполнения трубы)	В параметре «Assign process variable» (Присвоение переменной процесса) выбрана одна из следующих опций: <ul style="list-style-type: none"> ▪ Density (Плотность) ▪ Reference density (Эталонная плотность) 	Ввод временного интервала, после истечения которого будет отображаться диагностическое сообщение S862 'Pipe empty' для контроля заполнения трубы.	0...100 s (с)	1 s (с)

10.3 Расширенная настройка

Меню «**Advanced setup**» (Дополнительно) и соответствующие подменю содержат все параметры для специфичной настройки.

Обзор параметров меню и подменю «Advanced setup» (Дополнительно)

Advanced setup (Дополнительно)	→	Enter access code (Ввод кода доступа)	
		Define access code (Установка кода доступа)	(→ ⓘ 69)
		System units (Единицы системы)	(→ ⓘ 61)
		Sensor adjustment (Настройка сенсора)	(→ ⓘ 62)
		Totalizer 1...3 (Сумматор 1...3)	(→ ⓘ 63)
		Electrode cleaning circuit (Функция очистки электродов)	(→ ⓘ 66)

10.3.1 Настройка системных единиц измерения

Подменю «**System units**» (Единицы системы) можно использовать для определения единиц измерения всех измеряемых величин.

Навигация

Меню «Setup» (Настройка) → «System units» (Единицы системы)

System units (Единицы системы)	→	Volume flow unit (ЕИ объемного расхода)
		Volume unit (ЕИ объема)
		Conductivity unit (ЕИ электропроводности)
		Temperature unit (ЕИ температуры)
		Mass flow unit (ЕИ массового расхода)
		Mass unit (ЕИ массы)
		Density unit (ЕИ плотности)
		Corrected volume flow unit (ЕИ скоррект. объемного расхода)
		Corrected volume unit (ЕИ скоррект. объема)

Обзор параметров с кратким описанием

Параметр	Описание	Варианты выбора	Заводская установка
Volume flow unit (ЕИ объемного расхода)	Выбор единицы измерения объемного расхода. <i>Результат</i> Выбранная единица измерения применяется для следующих величин: <ul style="list-style-type: none"> Output (Выход) Low flow cut off (Отсечка при низком расходе) Simulation process variable (Переменная моделирования процесса) 	Список единиц измерения	Зависит от страны: <ul style="list-style-type: none"> l/h (л/ч) gal/min (гал./мин.) (США)
Volume unit (ЕИ объема)	Выбор единицы измерения объема. <i>Результат</i> Выбранная единица измерения зависит от: параметра « Volume flow unit » (ЕИ объемного расхода).	Список единиц измерения	Зависит от страны: <ul style="list-style-type: none"> l (л) gal (гал.) (США)

Параметр	Описание	Варианты выбора	Заводская установка
Conductivity unit (ЕИ электропроводности)	Выбор единицы измерения электропроводности. <i>Результат</i> Выбранная единица измерения применяется для следующих величин: <ul style="list-style-type: none"> Current output (Токовый выход) Frequency output (Частотный выход) Switch output (Релейный выход) Simulation process variable (Переменная моделирования процесса) 	Список единиц измерения	<ul style="list-style-type: none"> µS/cm (мкСм/см)
Temperature unit (ЕИ температуры)	Выбор единицы измерения температуры. <i>Результат</i> Выбранная единица измерения применяется для следующих величин: <ul style="list-style-type: none"> Output (Выход) Reference temperature (Эталонная температура) Simulation process variable (Переменная моделирования процесса) 	Список единиц измерения	Зависит от страны: <ul style="list-style-type: none"> °C (по Цельсию) °F (по Фаренгейту)
Mass flow unit (ЕИ массового расхода)	Выбор единицы измерения массового расхода. <i>Результат</i> Выбранная единица измерения применяется для следующих величин: <ul style="list-style-type: none"> Output (Выход) Low flow cut off (Отсечка при низком расходе) Simulation process variable (Переменная моделирования процесса) 	Список единиц измерения	Зависит от страны: <ul style="list-style-type: none"> kg/h (кг/ч) lb/min (фунт/мин.)
Mass unit (ЕИ массы)	Выбор единицы измерения массы. <i>Результат</i> Выбранная единица измерения зависит от: параметра « Mass flow unit » (ЕИ массового расхода).	Список единиц измерения	Зависит от страны: <ul style="list-style-type: none"> kg (кг) lb (фунт)
Density unit (ЕИ плотности)	Выбор единицы измерения плотности. <i>Результат</i> Выбранная единица измерения применяется для следующих величин: <ul style="list-style-type: none"> Output (Выход) Simulation process variable (Переменная моделирования процесса) Density adjustment (Коррекция плотности) (в меню «Expert» (Эксперт)) 	Список единиц измерения	Зависит от страны: <ul style="list-style-type: none"> kg/l (кг/л) lb/ft³ (фунт/фут³)
Corrected volume flow unit (ЕИ скоррект. объемного расхода)	Выбор единицы измерения скорректированного объемного расхода. <i>Результат</i> Выбранная единица измерения применяется для следующих величин: <ul style="list-style-type: none"> Output (Выход) Low flow cut off (Отсечка при низком расходе) Simulation process variable (Переменная моделирования процесса) 	Список единиц измерения	Зависит от страны: <ul style="list-style-type: none"> NI/h (норм. л/ч) Sft³/h (норм. куб. фут/ч)
Corrected volume unit (ЕИ скоррект. объема)	Выбор единицы измерения скорректированного объема. <i>Результат</i> Выбранная единица измерения зависит от: « Corrected volume flow unit » (ЕИ скоррект. объемного расхода)	Список единиц измерения	Зависит от страны: <ul style="list-style-type: none"> NI (норм. л) Sft³ (норм. куб. фут)

10.3.2 Выполнение регулировки сенсора

Подменю «**Sensor adjustment**» (Настройка сенсора) содержит параметры, относящиеся к функциональным возможностям сенсора.

Навигация

Меню «**Setup**» (Настройка) → «**Advanced setup**» (Дополнительно) → «**Sensor adjustment**» (Настройка сенсора)

Структура подменю

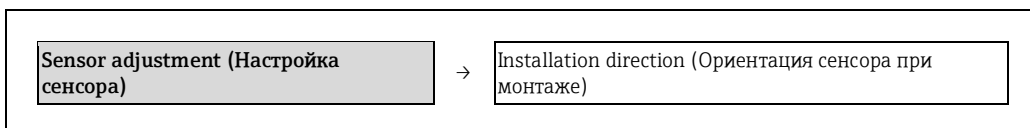

Обзор параметров с кратким описанием

Параметр	Описание	Варианты выбора	Заводская установка
Installation direction (Ориентация сенсора при монтаже)	Установка знака направления потока в соответствии с направлением стрелки на сенсоре.	<ul style="list-style-type: none"> ▪ Flow in arrow direction (Поток по стрелке) ▪ Flow against arrow direction (Поток против стрелки) 	Flow in arrow direction (Поток по стрелке)

10.3.3 Настройка сумматора

Подменю «Totalizer 1...3» (Сумматор 1...3) предназначено для настройки отдельных сумматоров.

Навигация

Меню «Setup» (Настройка) – «Advanced setup» (Дополнительно) – «Totalizer 1...3» (Сумматор 1...3)

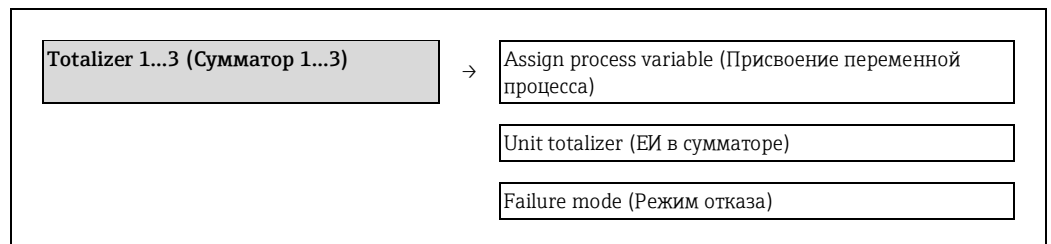

Обзор параметров с кратким описанием

Параметр	Описание	Варианты выбора	Заводская установка
Assign process variable (Присвоение переменной процесса)	Выбор переменной процесса для сумматора.	<ul style="list-style-type: none"> ▪ Off (Выкл.) ▪ Volume flow (Объемный расход) ▪ Mass flow (Массовый расход) ▪ Corrected volume flow (Скоррект. объемный расход) 	Volume flow (Объемный расход)
Unit totalizer (ЕИ в сумматоре)	Выбор единицы измерения для переменной процесса сумматора.	Список единиц измерения	l (л)
Totalizer operation mode (Рабочий режим сумматора)	Выбор режима расчета для сумматора.	<ul style="list-style-type: none"> ▪ Net flow total (Чистый расход, общее значение) ▪ Forward flow total (Прямой поток, общее значение) ▪ Reverse flow total (Обратный поток, общее значение) 	Net flow total (Чистый расход, общее значение)
Failure mode (Режим отказа)	Определение поведения сумматора в аварийном состоянии.	<ul style="list-style-type: none"> ▪ Stop (Останов) ▪ Actual value (Фактическое значение) ▪ Last valid value (Последнее действительное значение) 	Stop (Останов)

10.3.4 Выполнение дополнительной настройки дисплея

В подменю «Display» (Дисплей) можно установить все параметры настройки локального дисплея.

Навигация

Меню «Setup» (Настройка) – «Advanced setup» (Дополнительно) – «Display» (Дисплей)

Структура подменю

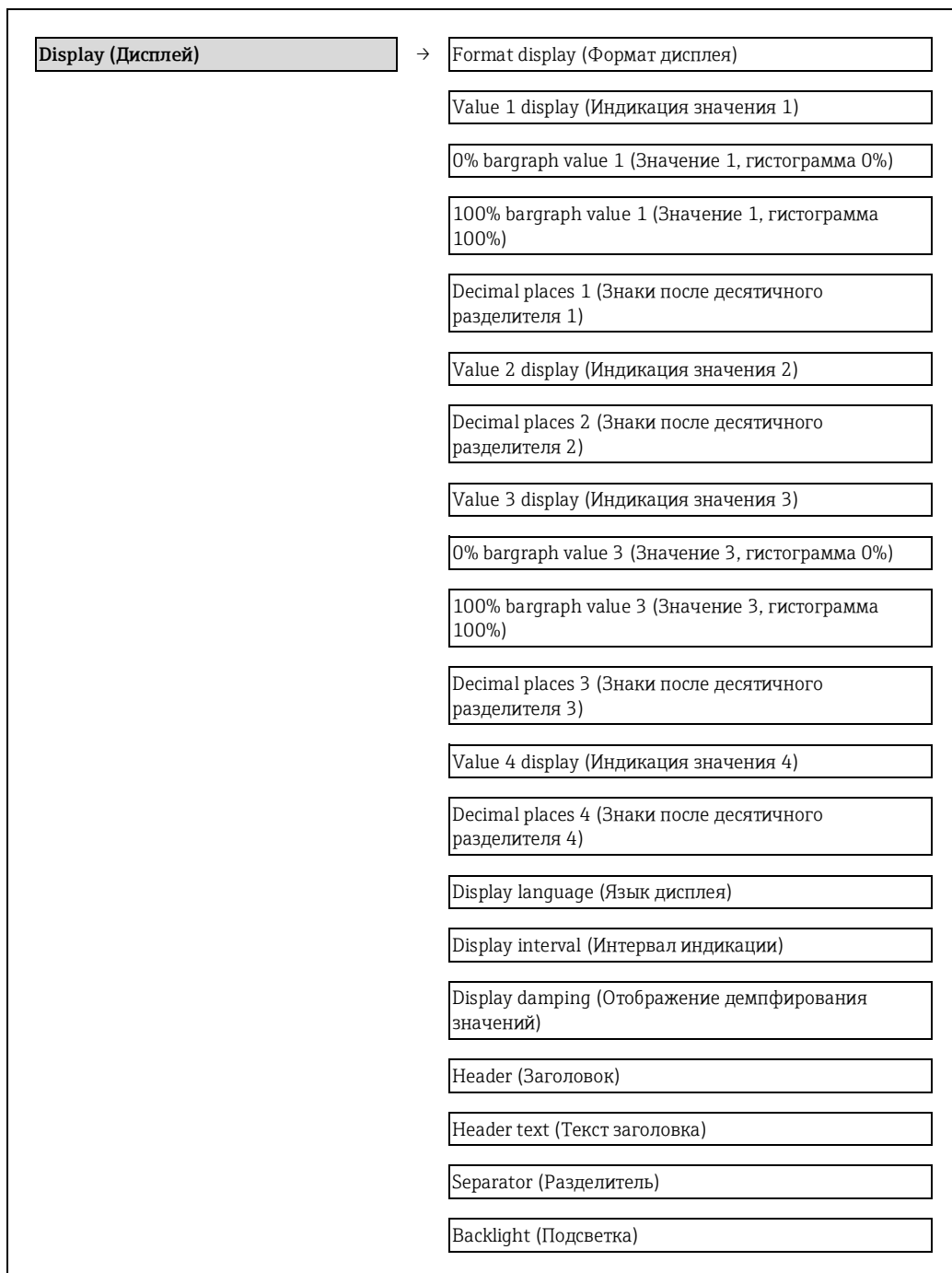

Обзор параметров с кратким описанием

Параметр	Описание	Выбор/Данные, вводимые пользователем	Заводская установка
Format display (Формат дисплея)	Используется для выбора способа индикации значений измеряемой величины на дисплее.	<ul style="list-style-type: none"> ■ 1 value, max. size (1 значение, максимальная величина) ■ 1 bargraph + 1 value (1 гистограмма + 1 значение) ■ 2 values (2 значения) ■ 1 value large + 2 values (1 значение крупным шрифтом + 2 значения) ■ 4 values (4 значения) 	1 value, max. size (1 значение, максимальная величина)
Value 1 display (Индикация значения 1)	Выбор измеренного значения для вывода на локальный дисплей.	<ul style="list-style-type: none"> ■ Volume flow (Объемный расход) ■ Mass flow (Массовый расход) ■ Corrected volume flow (Скоррект. объемный расход) ■ Flow velocity (Скорость потока) ■ Conductivity (Электропроводность) ■ Corrected conductivity (Скорректированная электропроводность) ■ Temperature (Температура) ■ Electronic temperature (Температура электронного модуля) ■ Totalizer 1 (Сумматор 1) ■ Totalizer 2 (Сумматор 2) ■ Totalizer 3 (Сумматор 3) ■ Current output 1 (Токовый выход 1) ■ None (Нет) 	Volume flow (Объемный расход)
0% bargraph value 1 (Значение 1, гистограмма 0%)	Ввод значения 0% для отображения гистограммы.	Назначенное число с плавающей десятичной точкой	0 l/h (л/ч)
100% bargraph value 1 (Значение 1, гистограмма 100%)	Ввод значения 100% для отображения гистограммы.	Назначенное число с плавающей десятичной точкой	0,025 l/h (л/ч)
Decimal places 1 (Знаки после десятичного разделителя 1)	Используется для определения количества знаков после десятичного разделителя отображаемого значения.	<ul style="list-style-type: none"> ■ x ■ x,x ■ x,xx ■ x,xxx ■ x,xxxx 	x,xx
Value 2 display (Индикация значения 2)	Выбор измеренного значения для вывода на локальный дисплей.	Список выбора (см. параметр «Value 1 display» (Индикация значения 1))	None (Нет)
Decimal places 2 (Знаки после десятичного разделителя 2)	Используется для определения количества знаков после десятичного разделителя отображаемого значения.	<ul style="list-style-type: none"> ■ x ■ x,x ■ x,xx ■ x,xxx ■ x,xxxx 	x,xx
Value 3 display (Индикация значения 3)	Выбор измеренного значения для вывода на локальный дисплей.	Список выбора (см. параметр «Value 1 display» (Индикация значения 1))	None (Нет)
0% bargraph value 3 (Значение 3, гистограмма 0%)	Ввод значения 0% для отображения гистограммы.	Назначенное число с плавающей десятичной точкой	0
100% bargraph value 3 (Значение 3, гистограмма 100%)	Ввод значения 100% для отображения гистограммы.	Назначенное число с плавающей десятичной точкой	0
Decimal places 3 (Знаки после десятичного разделителя 3)	Используется для определения количества знаков после десятичного разделителя отображаемого значения.	<ul style="list-style-type: none"> ■ x ■ x,x ■ x,xx ■ x,xxx ■ x,xxxx 	x,xx
Value 4 display (Индикация значения 4)	Выбор измеренного значения для вывода на локальный дисплей.	Список выбора (см. параметр «Value 1 display» (Индикация значения 1))	None (Нет)
Decimal places 4 (Знаки после десятичного разделителя 4)	Используется для определения количества знаков после десятичного разделителя отображаемого значения.	<ul style="list-style-type: none"> ■ x ■ x,x ■ x,xx ■ x,xxx ■ x,xxxx 	x,xx

Параметр	Описание	Выбор/Данные, вводимые пользователем	Заводская установка
Display language (Язык дисплея)	Используется для выбора языка дисплея.	<ul style="list-style-type: none"> ▪ English (Английский) ▪ Deutsch (Немецкий) ▪ Frangais (Французский) ▪ Español (Испанский) ▪ Italiano (Итальянский) ▪ Nederlands (Голландский) ▪ Portuguesa (Португальский) ▪ Polski (Польский) ▪ Русский язык ▪ Svenska (Шведский) ▪ Türkçe (Турецкий) ▪ 中文 (Китайский) ▪ 日本語 (Японский) ▪ 한국어 (Корейский) ▪ العَرَبِيَّة (Арабский) ▪ Bahasa Indonesia (Индонезийский) ▪ ภาษาไทย (Тайский) ▪ tiếng Việt (Вьетнамский) ▪ čeština (Чешский) 	English (Английский) (либо предварительно выбран заказанный язык)
Display interval (Интервал индикации)	Установка временных интервалов вывода значений измеряемых величин на дисплей, если осуществляется попеременная индикация этих значений.	1...10 s (c)	5 s (c)
Display damping (Отображение демпфирования значений)	Используется для определения времени реакции дисплея на колебания значения измеряемой величины.	0,0...999,9 s (c)	0,0 s (c)
Header (Заголовок)	Выбор содержимого заголовка, выводимого на локальный дисплей.	<ul style="list-style-type: none"> ▪ Device tag (Обозначение прибора) ▪ Free text (Произвольный текст) 	Device tag (Обозначение прибора)
Header text (Текст заголовка)	Ввод текста заголовка дисплея.		-----
Separator (Разделитель)	Выбор десятичного разделителя, используемого для отображения числовых значений.	<ul style="list-style-type: none"> ▪ . ▪ , 	.
Backlight (Подсветка)	Включение и отключение подсветки дисплея.	<ul style="list-style-type: none"> ▪ Disable (Деактивация) ▪ Enable (Активация) 	Enable (Активация)

10.3.5 Выполнение очистки электродов

Подменю **Electrode cleaning circuit** (Функция очистки электродов) содержит параметры, которые необходимо установить для настройки функции очистки электродов.

 Это подменю доступно только в том случае, если заказанный прибор оснащен функцией очистки электродов.

Навигация

Меню «Setup» (Настройка) → Advanced setup (Дополнительно) → Electrode cleaning circuit (Функция очистки электродов)

Структура подменю

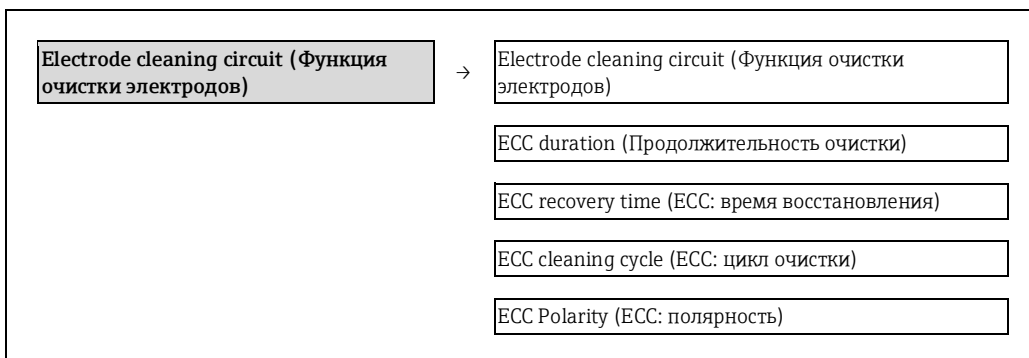

Обзор параметров с кратким описанием

Параметр	Описание	Выбор / Данные, вводимые пользователем / Пользовательский интерфейс	Заводская установка
Electrode cleaning circuit (Функция очистки электродов)	Активация функции циклической очистки электродов.	<ul style="list-style-type: none"> ▪ Off (Выкл.) ▪ On (Вкл.) 	Off (Выкл.)
ECC duration (Продолжительность очистки)	Ввод продолжительности очистки электродов в секундах.	0,01...30 s (с)	2 s (с)
ECC recovery time (ECC: время восстановления)	Определение времени восстановления после очистки электродов. В течение этого времени в качестве последнего действительного значения будут удерживаться текущие значения токового выхода.	1...3,0+38 s (с)	60 s (с)
ECC cleaning cycle (ECC: цикл очистки)	Ввод продолжительности паузы между циклами очистки.	0,5...168 h (ч)	0,5 h (ч)
ECC Polarity (ECC: полярность)	Выбор полярности очистки электродов.	<ul style="list-style-type: none"> ▪ Positive (Положительная) ▪ Negative (Отрицательная) 	Positive (Положительный)

10.4 Моделирование

Подменю «**Simulation**» (Моделирование) используется для моделирования переменных процесса в процессе, а также аварийного режима прибора и проверки пути передачи сигналов к другим устройствам (переключающих клапанов и замкнутых цепей управления) без создания реальных ситуаций с потоком.

Навигация

Меню Diagnostics (Диагностика) → Simulation (Моделирование)

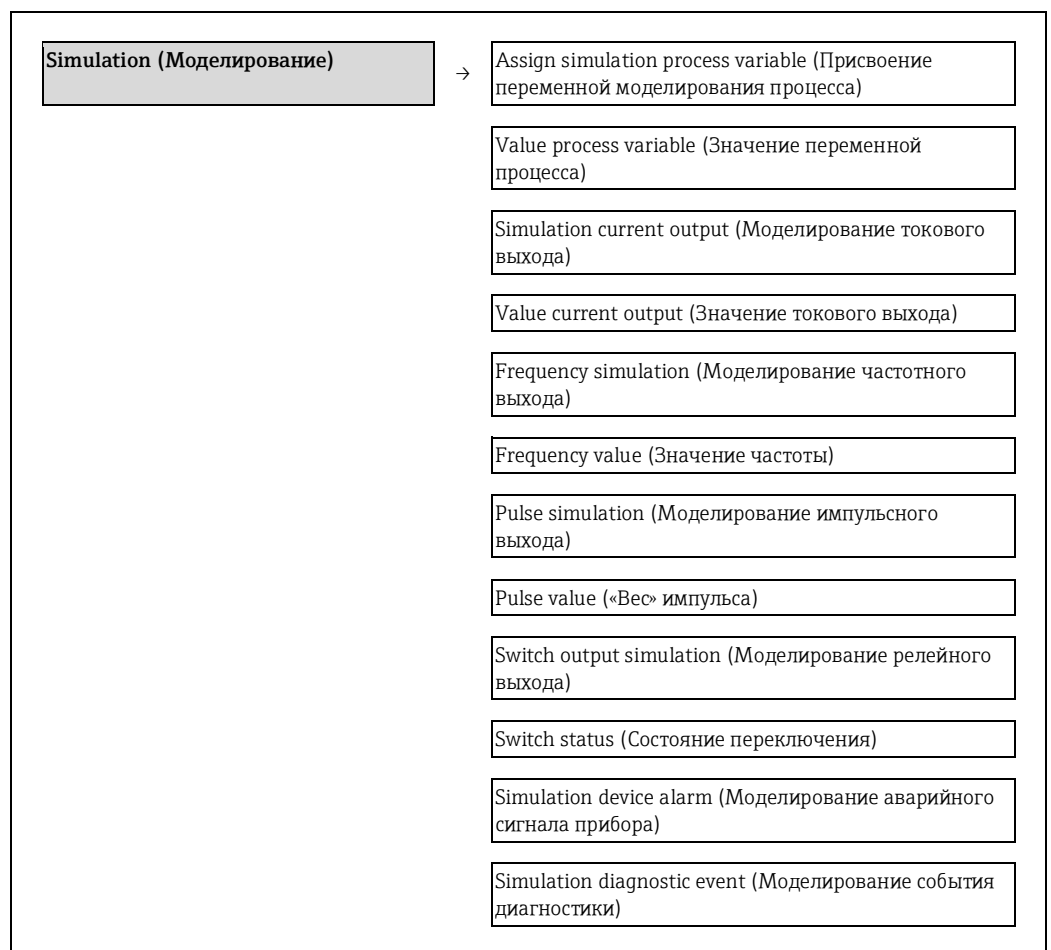



Обзор параметров с кратким описанием

Параметр	Предварительное условие	Описание	Выбор/Данные, вводимые пользователем	Заводская установка
Assign simulation process variable (Присвоение переменной моделирования процесса)		Выбор переменной процесса для моделирования.	<ul style="list-style-type: none"> ▪ Off (Выкл.) ▪ Volume flow (Объемный расход) ▪ Mass flow (Массовый расход) ▪ Corrected volume flow (Скорректированный объемный расход) ▪ Conductivity (Электропроводность) ▪ Corrected conductivity (Скорректированная электропроводность) ▪ Temperature (Температура) 	Off (Выкл.)
Value process variable (Значение переменной процесса)	В параметре «Assign simulation process variable» (Присвоение переменной моделирования процесса) выбрана переменная процесса.	Ввод значения моделирования для выбранной переменной процесса.	Назначенное число с плавающей десятичной точкой	0
Simulation current output 1 (Моделирование токового выхода 1)	–	Включение и отключение моделирования для токового выхода.	<ul style="list-style-type: none"> ▪ Off (Выкл.) ▪ On (Вкл.) 	Off (Выкл.)
Value current output 1 (Значение токового выхода 1)	В параметре Current output simulation (Моделирование токового выхода) выбрана опция «On» (Вкл.).	Ввод значения тока для моделирования.	3,59-3...22,5-3 mA (mA)	3,59 mA (mA)
Frequency simulation 1 (Моделирование частотного выхода 1)	–	Включение и отключение моделирования для частотного выхода.	<ul style="list-style-type: none"> ▪ Off (Выкл.) ▪ On (Вкл.) 	Off (Выкл.)
Frequency value 1 (Значение частоты 1)	В параметре «Frequency output simulation» (Моделирование частотного выхода) выбрана опция «On» (Вкл.).	Ввод значения частоты для моделирования.	0,0...12500 Hz (Гц)	0,0 Hz (Гц)
Pulse simulation 1 (Моделирование импульсного выхода 1)	В параметре «Simulation pulse output» (Моделирование импульсного выхода) выбрана опция «Down-count. val.» (Значение убывающего счетчика).	Включение и отключение моделирования для импульсного выхода. Если выбрана опция Fixed value (Фиксированное значение), то параметр Pulse width (Длительность импульса) определяет длительность импульса на импульсном выходе.	<ul style="list-style-type: none"> ▪ Off (Выкл.) ▪ Fixed value (Фиксированное значение) ▪ Down-counting value (Значение убывающего счетчика) 	Off (Выкл.)
Pulse value 1 («Вес» импульса 1)	В параметре «Simulation pulse output» (Моделирование импульсного выхода) выбрана опция «Down-count. val.» (Значение убывающего счетчика).	Ввод числа импульсов для моделирования.	0...65535	0
Switch output simulation 1 (Моделирование релейного выхода 1)	-	Включение и отключение моделирования для релейного выхода.	<ul style="list-style-type: none"> ▪ Off (Выкл.) ▪ On (Вкл.) 	Off (Выкл.)
Switch status 1 (Состояние переключения 1)	В параметре «Switch output simulation» (Моделирование релейного выхода) должна быть выбрана опция «On» (Вкл.).	Выберите состояние выходного сигнала состояния для моделирования.	<ul style="list-style-type: none"> ▪ Open (Разомкнут) ▪ Closed (Замкнут) 	Open (Разомкнут)
Simulation device alarm (Моделирование аварийного сигнала прибора)	-	Включение и отключение сигнализации прибора.	<ul style="list-style-type: none"> ▪ Off (Выкл.) ▪ On (Вкл.) 	Off (Выкл.)
Simulation diagnostic event (Моделирование события диагностики)		Включение и отключение моделирования событий диагностики. Для выполнения моделирования можно выбирать события диагностики из категории, выбранной в параметре «Diagnostic event category» (Категория события диагностики).	<ul style="list-style-type: none"> ▪ Off (Выкл.) ▪ список выбора событий диагностики (зависит от выбранной категории) 	Off (Выкл.)

10.5 Защита параметров настройки от несанкционированного доступа

Для защиты конфигурации измерительного прибора от несанкционированного изменения после ввода в эксплуатацию доступны следующие опции:

- Защита от записи посредством кода доступа для веб-браузера (→  69)
- Защита от записи с помощью переключателя блокировки (→  69)

10.5.1 Защита от записи посредством кода доступа

Установка пользовательского кода доступа позволяет защитить доступ к измерительному прибору через веб-браузер, а также параметры настройки измерительного прибора.

Навигация

«Setup» (Настройка) → «Advanced Setup» (Дополнительно) → «Administration» (Администрирование) → «Define access code» (Установка кода доступа)

Структура подменю

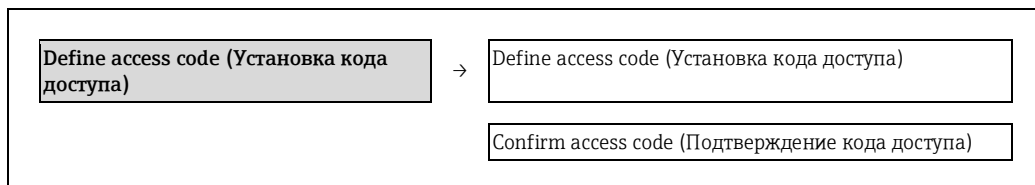

Определение кода для доступа через веб-браузер

1. Перейдите к параметру «Enter access code» (Ввод кода доступа).
2. Укажите код доступа, макс. 4 цифры.
3. Введите код доступа еще раз для подтверждения.
↳ В веб-браузере произойдет переход на страницу входа в систему.

i Если в течение 10 мин. не будут выполняться какие-либо действия, веб-браузер автоматически переходит к странице входа в систему.

i Роль, под которой пользователь работает с системой в веб-браузере в данный момент, обозначается параметром «Access status tooling» (Инструменты статуса доступа). Путь навигации: Operation (Управление) → Access status tooling (Инструменты состояния доступа)

10.5.2 Защита от записи посредством переключателя блокировки

Переключатель защиты от записи позволяет заблокировать доступ для записи ко всему меню управления, за исключением следующих параметров:

- External pressure (Внешнее давление)
- External temperature (Внешняя температура)
- Reference density (Эталонная плотность)
- Все параметры настройки сумматора



Значения параметров становятся доступными следующими способами только для чтения, их изменение при этом невозможно:

- Через служебный интерфейс (CDI)
- По протоколу HART



A0022571

1. В зависимости от исполнения корпуса, ослабьте крепежный зажим или крепежный винт на крышке корпуса.
2. В зависимости от исполнения корпуса, отверните или открутите крышку корпуса; при необходимости отключите местный дисплей от главного электронного модуля (→ 106).
3. Отсоедините модуль T-DAT от модуля основной платы.

4. Для активации аппаратной защиты от записи установите переключатель защиты от записи в главном электронном модуле в положение ON (Вкл.). Для деактивации аппаратной защиты от записи установите переключатель защиты от записи в главном электронном модуле в положение OFF (Выкл.) (заводская установка).
 - ↳ Если аппаратная защита от записи активирована, в параметре «**Locking status**» (Состояние блокировки) отображается состояние «**Hardware locked**» (Аппаратная блокировка) (→  71); если защита деактивирована, параметр «**Locking status**» (Состояние блокировки) остается пустым. (→  71)
5. Соберите преобразователь в порядке, обратном разборке.

11 Управление

11.1 Считывание статуса блокировки прибора

Типы блокировки, активные в данный момент, можно определить по параметру «**Locking status**» (Статус блокировки).

Навигация

Меню «Operation» (Управление) → Locking status (Состояние блокировки)

Функции параметра «Locking status» (Состояние блокировки)

Опции	Описание
Hardware locked (Заблокировано аппаратно)	Отображается при активированном DIP-переключателе блокировки аппаратного обеспечения в главном модуле электроники. При этом блокируется доступ к параметрам для записи (→ 69).
Temporarily locked (Временная блокировка)	Доступ к параметрам временно заблокирован из-за внутренних процессов обработки в приборе (например, загрузки/выгрузки данных, сброса). После завершения внутренних процессов обработки параметры вновь становятся доступными для записи.

11.2 Чтение значений измеряемых величин

С помощью меню «**Measured values**» (Значения измеряемых величин) можно прочесть значения всех измеряемых величин. Меню «**Diagnostics**» (Диагностика) – «**Measured values**» (Измеренные значения)

11.2.1 Process variables (Переменные процесса)

В подменю «**Process variables**» (Переменные процесса) объединены все параметры, позволяющие отображать текущие значения всех измеряемых величин процесса.

Навигация

Меню «**Diagnostics**» (Диагностика) – «**Measured values**» (Измеренные значения) – «**Process variables**» (Переменные процесса)

Структура подменю

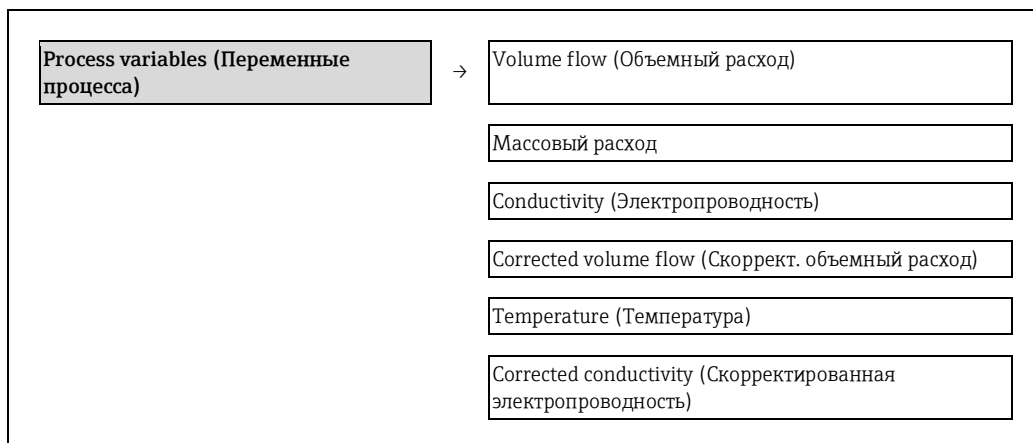

Структура подменю

Обзор параметров с кратким описанием

Параметр	Описание	Пользовательский интерфейс
Volume flow (Объемный расход)	Отображение текущего измеряемого значения объемного расхода.	Назначенное число с плавающей десятичной точкой
Mass flow (Массовый расход)	Вывод на экран текущего расчетного значения массового расхода.	Назначенное число с плавающей десятичной точкой

Параметр	Описание	Пользовательский интерфейс
Conductivity (Электропроводность)	Отображение текущего расчетного значения скорректированного объемного расхода	Назначенное число с плавающей десятичной точкой
Corrected volume flow (Скоррект. объемный расход)	Отображение текущего измеряемого значения скорректированного объемного расхода.	Назначенное число с плавающей десятичной точкой
Temperature (Температура)	Вывод текущего расчетного значения давления насыщенного пара.	Положительное число с плавающей десятичной запятой
Corrected conductivity (Скорректированная электропроводность)	Отображение текущего измеряемого значения качества пара.	Положительное число с плавающей десятичной запятой

11.2.2 Totalizer (Сумматор)

В подменю «Totalizer» (Сумматор) объединены все параметры, необходимые для отображения текущих значений всех измеряемых величин по каждому из сумматоров.

Навигация

Меню «Diagnostics» (Диагностика) → «Measured values» (Измеренные значения) → «Totalizer» (Сумматор)

Структура подменю

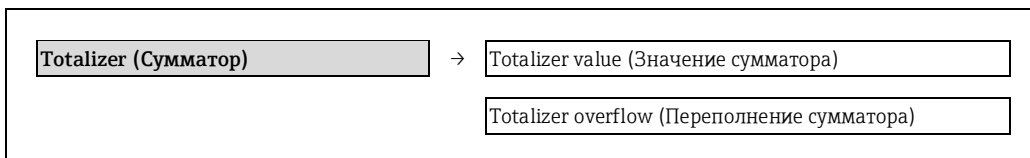

Обзор параметров с кратким описанием

Параметр	Описание	Пользовательский интерфейс	Заводская установка
Totalizer value 1 (Значение сумматора 1)	Вывод на экран текущего значения показаний сумматора.	Назначенное число с плавающей десятичной точкой	0 l (л)
Totalizer overflow 1 (Переполнение сумматора 1)	Вывод на экран текущего переполнения сумматора.	-32 000,0...32 000,0	0

11.2.3 Output values (Выходные значения)

В подменю «Output values» (Выходные значения) объединены все параметры, позволяющие отображать текущие значения всех измеряемых величин по каждому из выходов.

Навигация

Меню «Diagnostics» (Диагностика) → «Measured values» (Измеренные значения) → «Output values» (Выходные значения)

Структура подменю

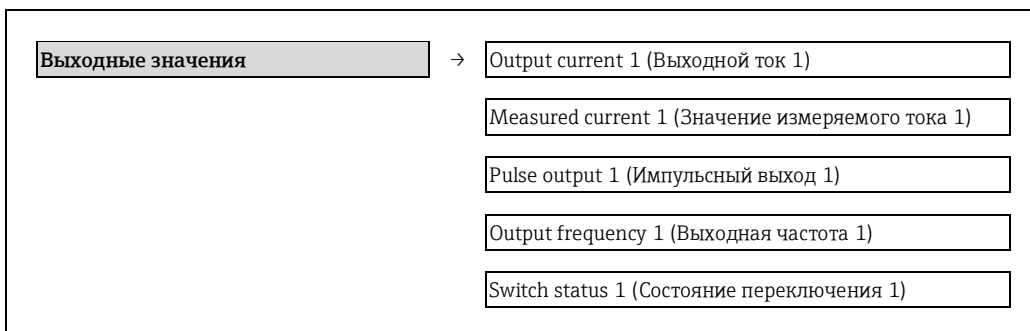



Обзор параметров с кратким описанием

Параметр	Описание	Пользовательский интерфейс	Заводская установка
Output current 1 (Выходной ток 1)	Отображение текущего расчетного значения тока для токового выхода.	3,59...22,5 mA (mA)	3,59 mA (mA)
Measured current 1 (Значение измеряемого тока 1)	Отображение текущего измеряемого значения тока для токового выхода.	0...30 mA (mA)	0 mA (mA)
Pulse output 1 (Импульсный выход 1)	Отображение текущего измеряемого значения для импульсного выхода.	Положительное число с плавающей десятичной запятой	0 Hz (Гц)
Output frequency 1 (Выходная частота 1)	Отображение текущего измеряемого значения для частотного выхода.	0,0...12 500 Hz (Гц)	0,0 Hz (Гц)
Switch status 1 (Состояние переключения 1)	Отображение текущего состояния релейного выхода.	<ul style="list-style-type: none"> ▪ Open (Разомкнут) ▪ Closed (Замкнут) 	Open (Разомкнут)

11.3 Адаптация измерительного прибора к рабочим условиям процесса

Для этой цели используются следующие параметры:

- Базовые параметры настройки в меню «**Setup**» (Настройка) (→  49)
- Расширенные параметры настройки в меню «**Advanced setup**» (Дополнительно) (→  61)

11.4 Выполнение сброса сумматора

В подменю «**Operation**» (Управление) выполняется сброс сумматоров:

- Control totalizer (Управление сумматором)
- Reset all totalizers (Сброс всех сумматоров)

Функции параметра «Control totalizer» (Управление сумматором)

Опции	Описание
Totalize (Суммирование)	Запуск сумматора.
Stop (Останов)	Остановка сумматора.
Reset + hold (Сброс + удержание)	Остановка процесса суммирования и сброс сумматора до 0.
Preset + hold (Предустановка + удержание)	Остановка процесса суммирования и установка для сумматора определенного начального значения из параметра «Preset value» (Предварительное значение).
Reset + totalize (Сброс + суммирование)	Сброс сумматора до 0 и перезапуск процесса суммирования.
Preset + totalize (Предустановка + суммирование)	Установка для сумматора определенного начального значения из параметра «Preset value» (Предварительное значение) и перезапуск процесса суммирования.

Функции параметра «Reset all totalizers» (Сброс всех сумматоров)

Опции	Описание
Reset + totalize (Сброс + суммирование)	Сброс всех сумматоров на 0 и перезапуск процесса суммирования. При этом все ранее суммированные значения расхода удаляются.

Навигация

Меню «**Operation**» (Управление) → «**Operation**» (Управление)

Структура подменю

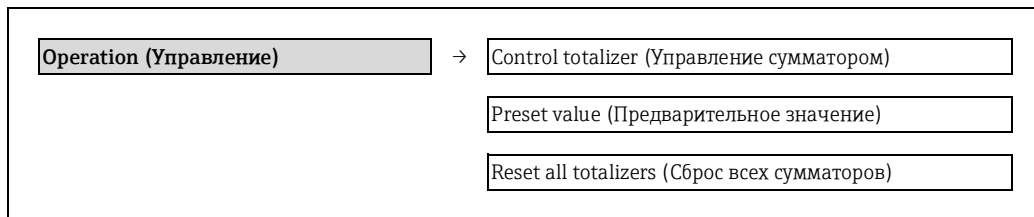

Обзор параметров с кратким описанием

Параметр	Описание	Выбор/Данные, вводимые пользователем	Заводская установка
Control totalizer (Управление сумматором)	Значение управления сумматором.	<ul style="list-style-type: none"> ■ Totalize (Суммирование) ■ Reset + hold (Сброс + удержание) ■ Preset + hold (Предустановка + удержание) ■ Reset + totalize (Сброс + суммирование) ■ Preset + totalize (Предустановка + суммирование) 	Totalize (Суммирование)
Preset value # (Предв. устан. значение #)	Ввод начального значения для сумматора.	Назначенное число с плавающей десятичной точкой	0 1 (л)
Reset all totalizers (Сброс всех сумматоров)	Сброс всех сумматоров до 0 и запуск.	<ul style="list-style-type: none"> ■ Cancel (Отмена) ■ Reset + totalize (Сброс + суммирование) 	Cancel (Отмена)

12 Диагностика, поиск и устранение неисправностей

12.1 Поиск и устранение общих неисправностей

Для выходных сигналов

Проблема	Возможные причины	Устранение
Не горит зеленый светодиодный индикатор на главном электронном модуле преобразователя	Напряжение питания не соответствует значению, указанному на паспортной табличке.	Примените правильное напряжение питания (→ 29).
Прибор неправильно измеряет величину.	Ошибка настройки или работа прибора вне области применения.	1. Проверьте и исправьте настройку параметра. 2. Обеспечьте соблюдение предельных значений, приведенных в разделе «Технические данные».

Для доступа

Проблема	Возможные причины	Устранение
Отсутствует доступ к параметрам для записи.	Аппаратная защита от записи активирована.	Установите переключатель защиты от записи на главном электронном модуле в положение OFF (Выкл.) (→ 69).
Связь по протоколу HART отсутствует.	Резистор связи отсутствует или установлен неправильно.	Установите резистор связи (250 Ом) правильно. Не допускайте превышения максимальной нагрузки (→ 95).
Связь по протоколу HART отсутствует.	Commbox <ul style="list-style-type: none"> ▪ Неправильное подключение ▪ Неправильная настройка ▪ Неправильная установка драйверов ▪ Неправильная настройка интерфейса USB на компьютере 	Учитывайте требования, приведенные в документации по Commbox.  FXA195 HART: Документ «Техническое описание» (TI00404F)
Нет соединения с веб-сервером	Неправильно настроен интерфейс Ethernet на компьютере	1. Проверьте настройки Интернет-протокола (TCP/IP) (→ 37). 2. Проверьте сетевые настройки совместно с IT-специалистом.
Нет соединения с веб-сервером	Веб-сервер деактивирован	С помощью управляющей программы FieldCare проверьте, что веб-сервер измерительного прибора активирован, при необходимости активируйте его (→ 39).
Отсутствие или неполное отображение содержания в веб-браузере	<ul style="list-style-type: none"> ▪ Не активирована поддержка JavaScript ▪ Активировать поддержку JavaScript не удается 	1. Активируйте JavaScript. 2. Введите адрес http://XXX.XXX.X.XXX/basic.html .
Веб-браузер «завис», работа невозможна	Идет передача данных	Дождитесь окончания передачи данных или завершения текущей операции.
Веб-браузер «завис», работа невозможна	Соединение прервано	1. Проверьте подключение кабелей и питания. 2. Обновите страницу веб-браузера, при необходимости перезапустите его.
Содержание на странице веб-браузера неполное или трудночитаемое	Используется неоптимальная версия веб-браузера.	1. Используйте подходящую версию веб-браузера (→ 37). 2. Выполните очистку кэша веб-браузера и перезапустите веб-браузер.
Содержание на странице веб-браузера неполное или трудночитаемое	Неподходящие настройки вида.	Измените размер шрифта/соотношение сторон в веб-браузере.

12.2 Диагностическая информация, отображаемая на светодиодных индикаторах

12.2.1 Преобразователь

На различных светодиодных индикаторах (LED) на главном электронном модуле преобразователя отображается информация о состоянии прибора.

Светодиод	Цвет	Значение
Питание	Выкл.	Напряжение питания отсутствует или слишком низкое
	Зеленый	Нормальное напряжение питания.
Связь/активность	Оранжевый	Связь установлена, но неактивна.
	Мигающий оранжевый	Есть активность
Связь	Мигает белым	Активна связь HART

12.3 Диагностическая информация в программе FieldCare

12.3.1 Опции диагностики

Информация о любых сбоях, обнаруженных измерительным прибором, отображается на начальной странице управляющей программы после установления соединения.

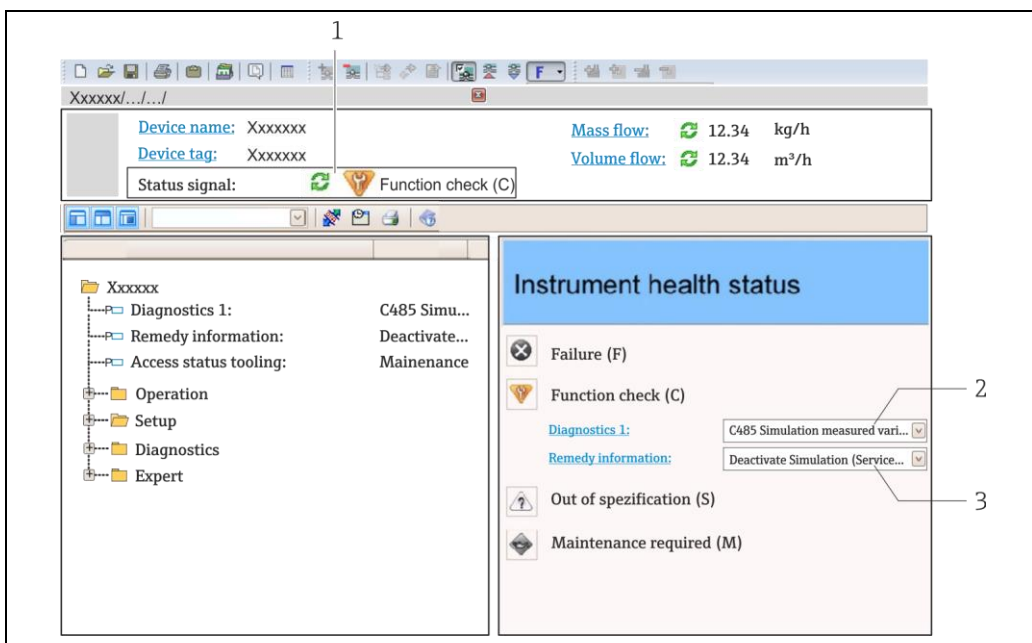





- 1 Область информации о состоянии с сигналом состояния
- 2 Диагностическая информация (→ 77)
- 3 Меры по устранению с идентификатором для обслуживания

i Кроме того, произошедшие диагностические события можно просмотреть в меню «Diagnostics» (Диагностика):

- С использованием параметров (→ 81)
- В подменю (→ 82)

Сигналы состояния

Сигналы состояния представляют информацию о состоянии и надежности работы прибора, и обозначают причину появления диагностической информации (диагностического события).

Символ	Значение
 A0017271	Отказ Произошла ошибка устройства. Значение измеряемой величины недействительно.
 A0017278	Проверка функционирования Устройство находится в сервисном режиме (например, в процессе моделирования).
 A0017277	Выход за пределы спецификации Прибор эксплуатируется: <ul style="list-style-type: none"> ▪ за пределами технических спецификаций (например, вне допустимых пределов рабочей температуры); ▪ за пределами параметров, заданных пользователем (например, значений максимального расхода в параметре «20 mA value» (Значение 20 mA)).
 A0017276	Требуется техобслуживание Требуется техобслуживание. Значение измеряемой величины действительно.

 Сигналы состояния классифицируются в соответствии с требованиями VDI/VDE 2650 и рекомендацией NAMUR NE 107.

Диагностическая информация

Отказ можно идентифицировать по диагностической информации. Краткое описание упрощает эту задачу путем предоставления информации об отказе.



12.3.2 Вызов информации о мерах по устранению ошибок

Предоставление информации по устранению проблем для каждого диагностического события, что позволяет быстро разрешать эти проблемы:

- На начальной странице
Информация по устранению отображается в отдельном поле под диагностической информацией.
- В меню «**Diagnostics**» (Диагностика)
Информацию по устранению можно отобразить в рабочей области пользовательского интерфейса.

В открытом меню «**Diagnostics**» (Диагностика):

1. Откройте требуемый параметр.
2. В правой стороне рабочей области наведите курсор мыши на параметр.
 - ↳ Появится информация с мерами по устранению диагностического события.

12.4 Адаптация диагностической информации

12.4.1 Адаптация поведения диагностики

Каждой диагностической информации на заводе присваивается определенное поведение диагностики. Для некоторых объектов диагностической информации это присвоенное поведение может быть изменено пользователем в подменю **«Diagnostic behavior»** (Поведение диагностики).

Меню «Expert» (Эксперт) → «System» (Система) → «Diagnostic handling» (Обработка диагностических событий) → «Diagnostic behavior» (Поведение диагностики)

На уровне поведения диагностики номеру диагностики можно присвоить следующие параметры:

Опции	Описание
Alarm (Аварийный сигнал)	Измерение прервано. Выходные сигналы и сумматоры принимают состояние, заданное для ситуации возникновения сбоя. Выдается диагностическое сообщение.
Warning (Предупреждение)	Измерение возобновляется. Это событие не влияет на выходные сигналы и сумматоры. Выдается диагностическое сообщение.
Только запись в журнале	Измерение продолжается. Диагностическое сообщение вводится только в подменю «Event logbook» (Журнал событий) и не отображается поочередно с экраном индикации значения измеряемой величины.
Off (Выкл.)	Диагностическое событие игнорируется, и диагностическое сообщение не создается и не вводится.

12.4.2 Адаптация сигнала состояния

Каждой диагностической информации на заводе присваивается определенный сигнал состояния. Для некоторых диагностических событий это присвоенное поведение может быть изменено пользователем через подменю **«Diagnostic event category»** (Категория события диагностики).

Меню «Expert» (Эксперт) → «Communication» (Связь) → «Diagnostic event category» (Категория диагностических событий)



Доступные сигналы состояния

Настройка согласно спецификации HART 7 (краткая информация о состоянии) в соответствии с NAMUR NE107.

Символ	Значение
F A0013956	Отказ Произошла ошибка устройства. Значение измеряемой величины недействительно.
C A0013959	Проверка функционирования Устройство находится в сервисном режиме (например, в процессе моделирования).
S A0013958	Выход за пределы спецификации При эксплуатации прибора произошел: <ul style="list-style-type: none"> ▪ за пределами технических спецификаций (например, вне допустимых пределов рабочей температуры); ▪ за пределами параметров, заданных пользователем (например, значений максимального расхода в параметре «20 mA value» (Значение 20 мА)).
M A0013957	Требуется техобслуживание Требуется техобслуживание. Значение измеряемой величины действительно.
N A0023076	Не оказывает влияния на краткую информацию о состоянии.

12.5 Обзор диагностической информации

 Если в данном измерительном приборе используются несколько пакетов прикладных программ, объем диагностической информации и количество задействованных измеряемых величин увеличивается.

 Для некоторых объектов диагностической информации можно изменить сигнал состояния и поведение диагностики. Адаптация диагностической информации (→  78)

Номер диагностики	Краткое описание	Инструкции по устранению	Сигнал состояния [заводское значение]	Поведение диагностики [заводское значение]
Диагностика сенсора				
004	Sensor (Сенсор)	1. Замените сенсор 2. Обратитесь в сервисную службу	S	Аварийный сигнал
022	Sensor temperature (Температура сенсора)	1. Замените главный электронный модуль 2. Замените сенсор	F	Аварийный сигнал
043	Sensor short circuit (Короткое замыкание сенсора)	1. Проверьте сенсор и кабель 2. Замените сенсор или кабель	S	Предупреждение
062	Sensor connection (Подключение сенсора)	1. Проверьте подключение сенсора. 2. Обратитесь в сервисную службу	F	Аварийный сигнал
082	Data storage (Хранение данных)	1. Проверьте подключения модулей 2. Обратитесь в сервисную службу	F	Аварийный сигнал
083	Memory content (Содержимое памяти)	1. Перезапустите прибор 2. Обратитесь в сервисную службу	F	Аварийный сигнал
190	Special event 1 (Особое событие 1)	Обратитесь в сервисную службу	F	Аварийный сигнал
Диагностика электронного модуля				
201	Device failure (Неисправность прибора)	1. Перезапустите прибор 2. Обратитесь в сервисную службу	F	Аварийный сигнал
222	Electronic drift (Отклонение параметров электронного модуля)	Замените главный электронный модуль	F	Аварийный сигнал
242	Software incompatible (Несовместимость программного обеспечения)	1. Проверьте программное обеспечение 2. Загрузите программное обеспечение в главный электронный модуль или замените его	F	Аварийный сигнал
252	Modules incompatible (Несовместимость модулей)	1. Проверьте электронные модули 2. Замените электронные модули	F	Аварийный сигнал
261	Electronic modules (Электронные модули)	1. Перезапустите прибор 2. Выполните проверку электронных модулей 3. Замените модуль ввода/вывода или главный электронный модуль.	F	Аварийный сигнал
262	Module connection (Подключение модуля)	1. Проверьте подключения модулей 2. Замените главный электронный модуль	F	Аварийный сигнал
270	Main electronic failure (Отказ главного электронного модуля)	Замените главный электронный модуль	F	Аварийный сигнал
271	Main electronic failure (Отказ главного электронного модуля)	1. Перезапустите прибор 2. Замените главный электронный модуль	F	Аварийный сигнал
272	Main electronic failure (Отказ главного электронного модуля)	1. Перезапустите прибор 2. Обратитесь в сервисную службу	F	Аварийный сигнал
273	Main electronic failure (Отказ главного электронного модуля)	Замените электронные модули	F	Аварийный сигнал
281	Electronic initialization (Инициализация электронного модуля)	Идет обновление программного обеспечения, пожалуйста, подождите	F	Аварийный сигнал
283	Memory content (Содержимое памяти)	1. Перезапустите прибор 2. Обратитесь в сервисную службу	F	Аварийный сигнал
302	Device verification active (Выполняется проверка прибора)	Идет проверка прибора, пожалуйста, подождите	C	Предупреждение
311	Electronic failure (Отказ электронного модуля)	1. Reset device (Сброс прибора) 2. Обратитесь в сервисную службу	F	Аварийный сигнал
311	Electronic failure (Отказ электронного модуля)	1. Не перезапускайте прибор 2. Обратитесь в сервисную службу	M	Предупреждение
322	Electronic drift (Отклонение параметров электронного модуля)	1. Выполните проверку вручную. 2. Замените электронные модули	S	Предупреждение
375	I/O communication failed (Сбой связи ввода-вывода)	1. Перезапустите прибор 2. Замените главный электронный модуль	F	Аварийный сигнал
382	Data storage (Хранение данных)	1. Вставьте модуль DAT 2. Замените модуль DAT	F	Аварийный сигнал



Номер диагностики	Краткое описание	Инструкции по устранению	Сигнал состояния [заводское значение]	Поведение диагностики [заводское значение]
383	Memory content (Содержимое памяти)	1. Перезапустите прибор 2. Проверьте или замените модуль DAT 3. Обратитесь в сервисную службу	F	Аварийный сигнал
390	Special event 2 (Особое событие 2)	Обратитесь в сервисную службу	F	Аварийный сигнал
Диагностика конфигурации				
410	Data transfer (Передача данных)	1. Проверьте подключение 2. Попытайтесь перенести данные еще раз	F	Аварийный сигнал
411	Up-/download active (Выгрузка/загрузка в процессе)	Идет выгрузка/загрузка, пожалуйста, подождите	C	Предупреждение
431	Trim 1 (Функция установки токового выхода 1)	Выключите функцию установки токового выхода	C	Предупреждение
437	Configuration incompatible (Несовместимая конфигурация)	1. Перезапустите прибор 2. Обратитесь в сервисную службу	F	Аварийный сигнал
438	Dataset (Набор данных)	1. Проверьте файл набора данных 2. Проверьте конфигурацию прибора 3. Выполните выгрузку и загрузку новой конфигурации	M	Предупреждение
441	Current output 1 (Токовый выход 1)	1. Проверьте процесс 2. Проверьте параметры токового выхода.	S	Предупреждение 1)
442	Frequency output (Частотный выход)	1. Проверьте процесс 2. Проверьте параметры частотного выхода	S	Предупреждение 1)
443	Pulse output (Импульсный выход)	1. Проверьте процесс 2. Проверьте параметры импульсного выхода	S	Предупреждение 1)
453	Flow override (Переопределение расхода)	Деактивируйте превышение расхода	C	Предупреждение
484	Simulation failure mode (Режим ошибки моделирования)	Деактивируйте режим моделирования	C	Аварийный сигнал
485	Simulation measured variable (Моделирование измеряемой величины)	Деактивируйте режим моделирования	C	Предупреждение
491	Simulation current output 1 (Моделирование токового выхода 1)	Деактивируйте режим моделирования	C	Предупреждение
492	Simulation frequency output (Моделирование частотного выхода)	Деактивируйте моделирование частотного выхода	C	Предупреждение
493	Simulation pulse output (Моделирование импульсного выхода)	Деактивируйте моделирование импульсного выхода	C	Предупреждение
494	Switch output simulation (Моделирование релейного выхода)	Деактивируйте моделирование релейного выхода	C	Предупреждение
495	Simulation diagnostic event (Моделирование события диагностики)	Деактивируйте режим моделирования	C	Предупреждение
500	Electrode 1 potential exceeded (Превышение потенциала электрода 1)	1. Проверьте условия процесса 2. Увеличьте давление в системе.	F	Аварийный сигнал
500	Electrode difference voltage too high (Слишком высокая разница напряжения на электроде)	1. Проверьте условия процесса 2. Увеличьте давление в системе.	F	Аварийный сигнал
530	Electrode cleaning is running (Выполняется очистка электродов)	1. Проверьте условия процесса 2. Увеличьте давление в системе.	C	Предупреждение
531	Empty pipe detection (Контроль заполнения трубы)	Выполните коррекцию функции контроля заполнения трубы	S	Предупреждение
537	Configuration (Конфигурация)	1. Проверьте IP-адреса в сети 2. Измените IP-адрес	F	Предупреждение
590	Special event 3 (Особое событие 3)	Обратитесь в сервисную службу	F	Аварийный сигнал
Диагностика процесса				
803	Current loop (Токовая петля)	1. Проверьте подключение 2. Замените модуль ввода/вывода	F	Аварийный сигнал



Номер диагностики	Краткое описание	Инструкции по устранению	Сигнал состояния [заводское значение]	Поведение диагностики [заводское значение]
832	Electronic temperature too high (Слишком высокая температура электронного модуля)	Уменьшите температуру окружающей среды.	S	Предупреждение ¹⁾
833	Electronic temperature too low (Слишком низкая температура электронного модуля)	Увеличьте температуру окружающей среды.	S	Предупреждение ¹⁾
834	Process temperature too high (Слишком высокая рабочая температура)	Уменьшите рабочую температуру	S	Предупреждение ¹⁾
835	Process temperature too low (Слишком низкая рабочая температура)	Увеличьте рабочую температуру	S	Предупреждение ¹⁾
842	Process limit (Предельное значение процесса)	Активирована отсечка при низком расходе. 1. Проверьте настройку отсечки при низком расходе	S	Предупреждение
862	Empty pipe (Пустая труба)	1. Проверьте, присутствует ли газ в процессе. 2. Выполните коррекцию функции контроля заполнения трубы	S	Предупреждение
882	Input signal (Входной сигнал)	1. Проверьте конфигурацию входа 2. Проверьте внешнее устройство или рабочие условия	F	Аварийный сигнал
937	EMC interference (Помехи ЭМС)	Замените главный электронный модуль	S	Предупреждение ¹⁾
938	EMC interference (Помехи ЭМС)	1. Проверьте соответствие условий окружающей среды на влияние ЭМС 2. Замените главный электронный модуль	F	Аварийный сигнал
990	Special event 4 (Особое событие 4)	Обратитесь в сервисную службу	F	Аварийный сигнал

¹⁾ Статус диагностики может меняться.

12.6 Необработанные диагностические сообщения

Меню «**Diagnostics**» (Диагностика) позволяет просматривать текущие диагностические события отдельно от предыдущих.

-  Вызов информации о мерах по устранению диагностического события:
 - Через веб-браузер
 - В управляющей программе FieldCare (→  77)

-  Другие необработанные события диагностики могут отображаться в подменю «Diagnostic list» (Список диагностических сообщений) (→  82)

Навигация

Меню «**Diagnostics**» (Диагностика)

Структура подменю

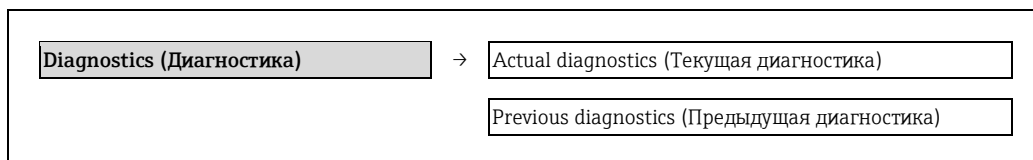

Обзор параметров с кратким описанием



Параметр	Предварительное условие	Описание	Пользовательский интерфейс	Заводская установка
Actual diagnostics (Текущая диагностика)	Произошло хотя бы 1 диагностическое событие.	Отображение текущего диагностического события и диагностической информации.  При появлении двух или более сообщений одновременно на дисплей выводится сообщение с наивысшим приоритетом.	Символ для поведения диагностики, код диагностики и короткое сообщение.	—
Previous diagnostics (Предыдущая диагностика)	Произошло хотя бы 2 диагностических события.	Отображение диагностического события, произошедшего перед текущим диагностическим событием, и диагностической информации.	Символ для поведения диагностики, код диагностики и короткое сообщение.	—

12.7 Контрольный список

В подменю «**Diagnostic list**» (Перечень сообщений диагностики) отображается до 5 диагностических событий, находящихся в очереди, и соответствующая диагностическая информация. Если число необработанных диагностических событий больше 5, на дисплей выводятся события с наивысшим приоритетом.

Путь навигации

Меню «**Diagnostics**» (Диагностика) → Подменю «**Diagnostic list**» (Список диагностических сообщений)

-  Вызов информации о мерах по устранению диагностического события:
 - Через веб-браузер
 - В управляющей программе FieldCare (→  77)

12.8 Журнал событий



12.8.1 История событий

В подменю «**Events list**» (Список событий) можно просмотреть хронологический обзор сообщений о произошедших событиях.



Путь навигации



Меню «**Diagnostics**» (Диагностика) → «**Event logbook**» (Журнал событий) → «**Events list**» (Список событий)

История событий содержит следующие типы записей:

- Диагностические события (→  78)
- Информационные события (→  83)

Помимо времени события, каждому событию также присваивается символ, указывающий на то, продолжается ли событие в данный момент или завершилось:

- Диагностическое событие
 - : Событие произошло
 - : Событие завершилось
- Информационное событие
 - : Событие произошло

-  Вызов информации о мерах по устранению диагностического события:
 - Через веб-браузер
 - В управляющей программе FieldCare (→  77)

-  Фильтр отображаемых сообщений о событиях (→  83)

12.8.2 Фильтр журнала событий

С помощью параметра «**Filter options**» (Опции фильтра) можно определить категории сообщений о событиях, которые должны отображаться в подменю «**Events list**» (Список событий).

Путь навигации

Меню Diagnostics (Диагностика) → Event logbook (Журнал событий) → Filter options (Опции фильтра)

Категории фильтра

- All (Все)
- Failure (Отказ) (F)
- Function check (Проверка функционирования) (C)
- Out of specification (Выход за пределы спецификации) (S)
- Maintenance required (Требуется техобслуживание) (M)
- Information (Информация) (I)

12.8.3 Обзор информационных событий

В отличие от диагностического события, информационное событие отображается только в журнале событий и отсутствует в перечне сообщений диагностики.

Номер инф. события	Название инф. события
I1000	----- (Device ok) (Прибор функционирует в обычном режиме)
I1089	Power on (Вкл. питания)
I1090	Configuration reset (Сброс конфигурации)
I1091	Configuration changed (Измененная конфигурация)
I1110	Write protection switch changed (Изменение положения переключателя защиты от записи)
I1137	Electronics changed (Электронный модуль заменен)
I1151	History reset (Сброс истории)
I1155	Reset electronic temperature (Сброс температуры электронного модуля)
I1157	Memory error event list (Список событий, связанных с ошибками памяти)
I1185	Display backup done (Резервное копирование на дисплей завершено)
I1186	Restore via display done (Восстановление с помощью дисплея завершено)
I1187	Settings downloaded with display (Загрузка параметров через дисплей выполнена)
I1188	Display data cleared (Удаление данных на дисплее выполнено)
I1189	Backup compared (Сравнение резервных копий выполнено)
I1256	Display: access status changed (Дисплей: изменение состояния доступа)
I1264	Safety sequence aborted (Последовательность безопасности отменена)
I1278	I/O module reset detected (Обнаружен сброс модуля ввода-вывода)
I1335	Firmware changed (Изменение программного обеспечения)
I1351	Empty pipe detection adjustment failure (Ошибка коррекции функции контроля заполнения трубы)
I1353	Empty pipe detection adjustment ok (Коррекция функции контроля заполнения трубы выполнена)
I1361	Wrong web server login (Неправильное имя для входа на веб-сервер)
I1397	Fieldbus: access status changed (Fieldbus: изменение состояния доступа)
I1398	CDI: access status changed (CDI: изменение состояния доступа)
I1444	Device verification passed (Проверка прибора пройдена)
I1445	Device verification failed (Проверка прибора не пройдена)
I1457	Failed: Measured error verification (Сбой: проверка погрешности измерения)
I1459	Failed: I/O module verification (Сбой: проверка модуля ввода-вывода)
I1461	Failed: Sensor verification (Сбой: проверка сенсора)
I1462	Failed: Sensor electronic module verific. (Сбой: проверка электронного модуля сенсора)

12.9 Сброс измерительного прибора

С помощью параметра «**Device reset**» (Сброс прибора) можно сбросить конфигурацию прибора полностью или только для некоторых настроек до predetermined состояния.

Меню «**Setup**» (Настройка) → «**Advanced setup** (Дополнительно)» → «**Administration**» (Администрирование)

Функции параметра *Device reset* (Сброс прибора)

Опции	Описание
Cancel (Отмена)	Действие не выполняется, происходит выход из настройки параметра.
To delivery settings (Переход к поставленным по заказу настройкам)	Каждому параметру, для которого была заказана индивидуальная настройка, переустанавливается это индивидуально настроенное значение. Все прочие параметры сбрасываются, восстанавливаются заводские установки.  Если параметры прибора, устанавливаемые производителем по требованию заказчика, не были заказаны, эта опция не отображается.
Перезапустите прибор	При перезапуске происходит сброс всех параметров, данные которых находятся в энергозависимой памяти (RAM) (например, данных значения измеряемой величины), на заводские установки. Настройка прибора при этом не изменяется.
History reset (Сброс истории)	Каждый параметр сбрасывается до заводских установок.

12.10 Подменю «Device information» (Информация о приборе)

В подменю «**Device information**» (Информация о приборе) объединены все параметры, позволяющие отображать различную информацию для идентификации прибора.

Навигация

Меню «**Diagnostics**» (Диагностика) → «**Device information**» (Информация о приборе)



Device information (Информация о приборе)	→	Device tag (Обозначение прибора)
		Serial number (Серийный номер)
		Firmware version (Версия программного обеспечения)
		Device name (Название прибора)
		Order code (Код заказа)
		Extended order code 1 (Расширенный код заказа 1)
		Extended order code 2 (Расширенный код заказа 2)
		Extended order code 3 (Расширенный код заказа 3)
		ENP version (Версия ENP)
		Device revision (Версия прибора)
		Device ID (ID прибора)
		Device type (Тип прибора)
		Manufacturer ID (ID изготовителя)
		IP address (IP-адрес)
		Subnet Mask (Маска подсети)
		Default gateway (Шлюз по умолчанию)

Обзор параметров с кратким описанием

Параметр	Описание	Пользовательский интерфейс	Заводская установка
Device tag (Обозначение прибора)	Используется для ввода наименования точки измерения	До 32 символов, таких как буквы, цифры или специальные символы (например, @, %, /)	Promag 100
Серийный номер	Просмотр серийного номера измерительного прибора.	Строка символов, состоящая максимум из 11 букв и цифр.	79AFFF16000
Firmware version (Версия программного обеспечения)	Отображение установленной версии программного обеспечения.	Строка символов в формате: xx.yy.zz	01.01
Device name (Название прибора)	Вывод названия преобразователя.	Строка символов, содержащая буквы, цифры и некоторые знаки препинания.	Promag 100
Order code (Код заказа)	Вывод кода заказа для данного прибора.	Строка символов, содержащая буквы, цифры и некоторые знаки препинания.	—
Extended order code 1 (Расширенный код заказа 1)	Используется для отображения 1-й части расширенного кода заказа.	Строка символов	—
Extended order code 2 (Расширенный код заказа 2)	Используется для отображения 2-й части расширенного кода заказа.	Строка символов	—
Extended order code 3 (Расширенный код заказа 3)	Используется для отображения 3-й части расширенного кода заказа.	Строка символов	—
ENP version (Версия ENP)	Используется для отображения версии электронной паспортной таблички.	Строка символов в формате xx.yy.zz	2.02.00
Device revision (Версия прибора)	Вывод версии прибора, под которой он зарегистрирован в HART Communication Foundation.	0...255	2
Device ID (ID прибора)	Вывод идентификатора прибора, используемого для идентификации прибора в сети HART.	Положительное целое число	6-значное шестнадцатеричное число
Device type (Тип прибора)	Вывод типа прибора, под которым данный измерительный прибор зарегистрирован в HART Communication Foundation.	0...255	58
Manufacturer ID (ID изготовителя)	Вывод ID изготовителя, под которым данный измерительный прибор зарегистрирован в HART Communication Foundation.	0...255	17
IP address (IP-адрес)	Содержит IP-адрес веб-сервера измерительного прибора.	4 октета: 0...255 (в каждом октете)	192.168.1.212
Subnet Mask (Маска подсети)	Содержит маску подсети.	4 октета: 0...255 (в каждом октете)	255.255.255.0
Default gateway (Шлюз по умолчанию)	Содержит адрес шлюза по умолчанию.	4 октета: 0...255 (в каждом октете)	0.0.0.0

12.11 Версии микропрограммного обеспечения

Дата выпуска	Версия программного обеспечения	Код заказа для раздела «Версия программного обеспечения»:	Изменения программного обеспечения	Тип документации	Документация
04.2013	01.00.00	Вариант 76	Оригинальное программное обеспечение	Руководство по эксплуатации	BA01171D/53/RU/01.13
06.2014	01.01.zz	Вариант 70	<ul style="list-style-type: none"> ■ Поддержка спецификации HART 7 ■ Интеграция поддержки опционального локального дисплея ■ Новая единица измерения 'Beer Barrel (BBL)' (Баррель пива) ■ Моделирование диагностических событий ■ Внешняя проверка токового и импульсного/ частотного/ релейного выходов с помощью пакета прикладных программ «Проверка работоспособности» ■ Фиксированное значение для моделирования импульсов 	Руководство по эксплуатации	BA01171D/53/RU/02.14

-  Переход к текущей или предыдущей версии программного обеспечения возможен посредством служебного интерфейса (CDI).
-  Данные о совместимости версии программного обеспечения с предыдущей версией, установленными файлами описания прибора и управляющими программами см. в информации о приборе в документе «Информация изготовителя».
-  Доступна следующая информация изготовителя:
 - В разделе «Документация/ПО» на веб-сайте Endress+Hauser: www.ru.endress.com → раздел «Документация»
 - Укажите следующие данные:
 - Группа прибора, например 5H1B
 - Текстовый поиск: информация изготовителя
 - Диапазон поиска: документация

13 Обслуживание

13.1 Задачи по техобслуживанию

Специальное техобслуживание не требуется.

13.1.1 Наружная очистка

При очистке внешних поверхностей измерительного прибора необходимо применять чистящие средства, не оказывающие воздействия на поверхность корпуса и уплотнения.

13.1.2 Внутренняя очистка

Внутренняя очистка прибора не планируется.

13.1.3 Замена уплотнений

Уплотнения сенсора (в частности, асептические литые уплотнения) необходимо периодически заменять.

Периодичность замены уплотнений зависит от частоты выполнения циклов очистки, температуры очистки и температуры продукта.

Сменные уплотнения (аксессуары) (→  109)

13.2 Оборудование для измерений и испытаний

Endress+Hauser предлагает широкую линейку оборудования для измерений и испытаний, в т. ч. для W@M и тестирования приборов.

 Подробную информацию об этом оборудовании можно получить в региональном торговом представительстве Endress+Hauser.

 Список оборудования для измерений и испытаний по прибору см. в разделе «Аксессуары» документа «Техническое описание».

13.3 Услуги Endress+Hauser

Endress+Hauser предлагает большое количество различных услуг по обслуживанию, включая повторную калибровку, техническое обслуживание и тестирование приборов.

 Подробную информацию об этом оборудовании можно получить в региональном торговом представительстве Endress+Hauser.

14 Ремонт

14.1 Общие указания

Принципы ремонта и переоборудования

Необходимо придерживаться следующих принципов ремонта и переоборудования Endress+Hauser:

- Измерительные приборы имеют модульную структуру.
- Запасные части объединены в логические комплекты и снабжены соответствующими инструкциями по замене.
- Ремонт осуществляется службой поддержки Endress+Hauser или специалистами заказчика, прошедшими соответствующее обучение.
- Сертифицированные приборы могут быть переоборудованы в другие сертифицированные приборы только службой поддержки Endress+Hauser или на заводе.

Указания по ремонту и переоборудованию

При ремонте и переоборудовании измерительного прибора необходимо соблюдать следующие указания:

- Используйте только фирменные запасные части Endress+Hauser.
- Проводить ремонт необходимо строго в соответствии с инструкциями.
- Следите за соответствием применимым стандартам, федеральным/национальным нормам, документации и сертификатам по взрывозащищенному исполнению (XA).
- Документируйте все действия по ремонту и переоборудованию и вносите их в базу данных управления жизненным циклом W@M.

14.2 Запасные части

- Серийный номер измерительного прибора:
 - Указан на паспортной табличке прибора.
 - Может быть найден с помощью параметра Serial number (Серийный номер) в подменю Device information (Информация о приборе) (→ 84).

14.3 Услуги Endress+Hauser

- Информацию об услугах и запасных частях можно получить в региональном торговом представительстве Endress+Hauser.

14.4 Возврат

При необходимости проведения ремонта, заводской калибровки либо в случае заказа или доставки измерительного прибора, отличного от заказанного, измерительный прибор необходимо вернуть. В соответствии с требованиями законодательства компания Endress+Hauser, обладающая сертификатом ISO, обязана следовать определенным процедурам при работе с возвращенным оборудованием, находившимся в контакте с различными средами.

Для обеспечения быстрого, безопасного и профессионального возврата приборов изучите процедуры и условия возврата, приведенные на веб-сайте Endress+Hauser по адресу www.services.endress.com/return-material

14.5 Утилизация

14.5.1 Демонтаж измерительного прибора

1. Выключите прибор.
2. **ПРЕДУПРЕЖДЕНИЕ** Опасность для персонала в рабочих условиях. Следует осторожно работать в опасных рабочих условиях, например при давлении в измерительном приборе, высоких температурах и агрессивных жидкостях.

Выполняйте шаги по монтажу и подключению, описанные в разделах «Монтаж измерительного прибора» и «Подключение измерительного прибора» в обратной логической последовательности. Соблюдайте правила техники безопасности.

14.5.2 Утилизация измерительного прибора

▲ ПРЕДУПРЕЖДЕНИЕ

Опасность для персонала и окружающей среды при работе в опасных для здоровья жидкостях.

- ▶ Убедитесь в том, что на измерительном приборе и внутри него отсутствуют остатки жидкости, опасные для здоровья и окружающей среды, в т. ч. отфильтрованные вещества, проникшие в щели или диффундировавшие в пластмассы.

Утилизация должна осуществляться с учетом следующих требований:

- Соблюдайте действующие федеральные/национальные стандарты.
- Обеспечьте надлежащее разделение и повторное использование компонентов прибора.

15 Аксессуары

Для этого прибора поставляются различные аксессуары, которые можно заказать в Endress+Hauser для поставки вместе с прибором или позднее. За подробной информацией о соответствующем коде заказа обратитесь в региональное торговое представительство Endress+Hauser или посетите страницу прибора на веб-сайте Endress+Hauser: www.endress.com.

15.1 Аксессуары для прибора





15.1.1 Для преобразователя

Аксессуары	Описание
Комплект переходников	Присоединения-переходники для установки прибора Promag H для замены приборов Promag 30/33 A или Promag 30/33 H (DN 25). Включает в себя: <ul style="list-style-type: none"> ▪ 2 присоединения к процессу ▪ Резьбовые соединения ▪ Уплотнения
Набор уплотнений	Для регулярной замены уплотнений сенсора.
Прокладка	В случае замены сенсора DN 80/100 на новый более короткий сенсор потребуется прокладка.
Сварочное приспособление	Если в качестве присоединения к процессу выбрано сварное соединение: сварочное приспособление для монтажа в трубе.
Кольца заземления	Используются для заземления жидкости в футерованных измерительных трубах для обеспечения правильности измерений.  См. инструкцию по монтажу EA00070D
Монтажный комплект	Включает в себя: <ul style="list-style-type: none"> ▪ 2 присоединения к процессу ▪ Резьбовые соединения ▪ Уплотнения
Комплект для монтажа на стене:	Комплект для настенного монтажа измерительного прибора (только DN 2...25 (1/12...1"))

15.1.2 Для сенсора

Аксессуары	Описание
Комплект переходников	Присоединения-переходники для установки прибора Promag H для замены приборов Promag 30/33 A или Promag 30/33 H (DN 25). Включает в себя: <ul style="list-style-type: none"> ▪ 2 присоединения к процессу ▪ Резьбовые соединения ▪ Уплотнения
Набор уплотнений	Для регулярной замены уплотнений сенсора.
Прокладка	В случае замены сенсора DN 80/100 на новый более короткий сенсор потребуется прокладка.
Сварочное приспособление	Если в качестве присоединения к процессу выбрано сварное соединение: сварочное приспособление для монтажа в трубе.
Кольца заземления	Используются для заземления жидкости в футерованных измерительных трубах для обеспечения правильности измерений.  См. инструкцию по монтажу EA00070D
Монтажный комплект	Включает в себя: <ul style="list-style-type: none"> ▪ 2 присоединения к процессу ▪ Резьбовые соединения ▪ Уплотнения
Комплект для монтажа на стене:	Комплект для настенного монтажа измерительного прибора (только DN 2...25 (1/12...1"))

15.2 Аксессуары для связи

Аксессуары	Описание
Commubox FXA195 HART	Для искробезопасного исполнения со связью по протоколу HART с FieldCare через интерфейс USB. Для получения подробной информации см.  Техническое описание TI00404F.
Преобразователь контура HART HMX50	Используется для оценки и преобразования динамических переменных процесса HART в аналоговые токовые сигналы или предельные значения. Для получения подробной информации см.  Техническое описание TI00429F и Инструкцию по эксплуатации BA00371F.
Беспроводной адаптер HART SWA70	Используется для беспроводного подключения полевых приборов. Беспроводной адаптер HART легко встраивается в полевые приборы и существующую инфраструктуру. Он обеспечивает защиту и безопасность передачи данных и поддерживает параллельную работу с другими беспроводными сетями при минимальном количестве кабельных соединений.  Для получения дополнительной информации см. руководство по эксплуатации BA00061S
Fieldgate FXA320	Шлюз для дистанционного мониторинга подключенных измерительных приборов 4...20 мА с помощью веб-браузера.  Для получения подробной информации см. Техническое описание TI00025S и Инструкцию по эксплуатации BA00053S
Fieldgate FXA520	Шлюз для дистанционной диагностики и дистанционной настройки подключенных измерительных приборов HART с помощью веб-браузера.  Для получения подробной информации см. Техническое описание TI00025S и Инструкцию по эксплуатации BA00051S
Field Xpert SFX350	Field Xpert SFX350 – это промышленный коммуникатор для настройки и обслуживания оборудования. Он обеспечивает эффективную настройку и диагностику устройств HART и FOUNDATION Fieldbus в безопасных зонах.  Для получения дополнительной информации см. руководство по эксплуатации BA01202S
Field Xpert SFX370	Field Xpert SFX370 – это промышленный коммуникатор для настройки и обслуживания оборудования. Он обеспечивает эффективную настройку и диагностику устройств HART и FOUNDATION Fieldbus во взрывоопасных и в безопасных зонах.  Для получения дополнительной информации см. руководство по эксплуатации BA01202S

15.3 Аксессуары для обслуживания

Аксессуары	Описание
Applicator	Программное обеспечение для выбора и подбора размеров измерительных приборов Endress+Hauser: <ul style="list-style-type: none"> ▪ Расчет всех необходимых данных для выбора оптимального расходомера: номинальный диаметр, потеря давления, погрешность и присоединения к процессу ▪ Графическое представление результатов расчета Управление всеми связанными с проектом данными и параметрами на протяжении всего жизненного цикла проекта, документирование этих данных, удобный доступ. Программу Applicator можно получить следующим образом: <ul style="list-style-type: none"> ▪ В сети Интернет по адресу: https://wapps.endress.com/applicator ▪ На компакт-диске для локальной установки на ПК.

W@M	<p>Управление жизненным циклом приборов на предприятии</p> <p>Программный комплекс W@M включает в себя широкий набор программ, помогающих осуществлять весь процесс от планирования и заготовки до монтажа, ввода в эксплуатацию и эксплуатации измерительных приборов. С помощью этого программного комплекса можно получать полную информацию о каждом приборе (например, состояние прибора, запасные части и документация по этому прибору) на протяжении всего жизненного цикла.</p> <p>Приложение изначально содержит данные приобретенного прибора Endress+Hauser. Кроме того, Endress+Hauser обеспечивает ведение и обновление записей данных.</p> <p>Программный комплекс W@M можно получить следующим образом:</p> <ul style="list-style-type: none"> ▪ В сети Интернет по адресу: www.endress.com/lifecyclemanagement ▪ На компакт-диске для локальной установки на ПК.
FieldCare	<p>Инструментальное средство Endress+Hauser для управления парком приборов на базе стандарта FDT. С его помощью можно настраивать все интеллектуальные полевые приборы в системе и управлять ими. Кроме того, получаемая информация о состоянии обеспечивает эффективный мониторинг состояния приборов.</p> <p> Для получения дополнительной информации см. руководства по эксплуатации VA00027S и VA00059S</p>

15.4 Системные компоненты

Аксессуары	Описание
Регистратор Мемогрaph М с графическим дисплеем	<p>Регистратор с графическим дисплеем Мемогрaph М предоставляет информацию относительно всех измеренных переменных. Обеспечивается корректная регистрация значений измеряемых величин, контроль предельных значений и анализ точек измерения. Данные сохраняются во внутренней памяти объемом 256 МБ, на SD-карте или USB-накопителе.</p> <p> Для получения подробной информации см. техническое описание TI00133R и руководство по эксплуатации VA00247R.</p>

16 Технические данные

16.1 Область применения

Также, в зависимости от заказанного исполнения, прибор можно использовать для измерения потенциально взрывоопасных, горючих, ядовитых и окисляющих веществ.

Чтобы обеспечить надлежащее рабочее состояние прибора на протяжении всего срока службы, используйте его только для сред, к которым устойчивы материалы, соприкасающиеся со средой в процессе.

16.2 Принцип действия и архитектура системы

Принцип действия	Электромагнитный способ измерения расхода на основе закона магнитной индукции Фарадея.
Измерительная система	Прибор предлагается в единственном исполнении: компактное исполнение, преобразователь и сенсор составляют единую механическую конструкцию. Для получения информации о структуре прибора (→  11)

16.3 Вход

Измеряемая величина	Непосредственно измеряемые величины
	<ul style="list-style-type: none"> ▪ Объемный расход (пропорционально наведенному напряжению) ▪ Температура (DN 15...150 (½...6")) ▪ Электропроводность
	Расчетные измеряемые величины
	<ul style="list-style-type: none"> ▪ Массовый расход ▪ Скорректированный объемный расход ▪ Скорректированная проводимость среды

Диапазон измерения	Измерение с заявленной погрешностью при скорости потока $v = 0,01...10$ м/с (0,03...33 фут/с). Электропроводность: 5...10 000 мкСм/см
--------------------	--

Характеристики расхода в единицах СИ

Номинальный диаметр		Рекомендуемый расход Нижний/верхний пределы диапазона измерения ($v \sim 0,3/10$ м/с) [дм³/мин]	Заводские установки		
			Верхний предел диапазона измерений, токовый выход ($v \sim 2,5$ м/с) [дм³/мин]	«Вес» импульса (~ 2 импульса/с) [дм³]	Отсечка при низком расходе ($v \sim 0,04$ м/с) [дм³/мин]
[мм]	[дюймы]				
2	1/12	0,06...1,8	0,5	0,005	0,01
4	1/8	0,25...7	2	0,025	0,05
8	3/8	1...30	8	0,1	0,1
15	½	4...100	25	0,2	0,5
25	1	9...300	75	0,5	1
40	1½	25...700	200	1,5	3

Номинальный диаметр		Рекомендуемый расход Нижний/верхний пределы диапазона измерения ($v \sim 0,3/10$ м/с) [дм ³ /мин]	Заводские установки		
			Верхний предел диапазона измерений, токовый выход ($v \sim 2,5$ м/с) [дм ³ /мин]	«Вес» импульса (~ 2 импульса/с) [дм ³]	Отсечка при низком расходе ($v \sim 0,04$ м/с) [дм ³ /мин]
[мм]	[дюймы]				
50	2	35...1100	300	2,5	5
65	-	60...2000	500	5	8
80	3	90...3000	750	5	12
100	4	145...4700	1200	10	20
125	5	220...7 500	1850	15	30
150	6	20...600 м ³ /ч	150 м ³ /ч	0,03 м ³	2,5 м ³ /ч

Характеристики расхода в американских единицах измерения

Номинальный диаметр		Рекомендуемый расход Нижний/верхний пределы диапазона измерения ($v \sim 0,3/10$ м/с) [галлон/мин]	Заводские установки		
			Верхний предел диапазона измерений, токовый выход ($v \sim 2,5$ м/с) [галлон/мин]	«Вес» импульса (~ 2 импульса/с) [галлон]	Отсечка при низком расходе ($v \sim 0,04$ м/с) [галлон/мин]
[дюймы]	[мм]				
1/12	2	0,015...0,5	0,1	0,001	0,002
1/8	4	0,07...2	0,5	0,005	0,008
3/8	8	0,25...8	2	0,02	0,025
½	15	1...27	6	0,05	0,1
1	25	2,5...80	18	0,2	0,25
1½	40	7...190	50	0,5	0,75
2	50	10...300	75	0,5	1,25
3	80	24...800	200	2	2,5
4	100	40...1250	300	2	4
5	125	60...1950	450	5	7
6	150	90...2650	600	5	12

Рекомендуемый диапазон измерения

Раздел «Предельное значение расхода» (→  101)

Рабочий диапазон измерения расхода



Более 1000: 1

Входной сигнал

Внешние измеряемые величины

Для повышения точности измерения определенных измеряемых величин или для расчета скорректированного объемного расхода в системе автоматизации может производиться непрерывная запись различных измеряемых величин в измерительный прибор:

- Рабочее давление для повышения точности (специалисты Endress+Hauser рекомендуют использовать сенсор давления для значений абсолютного давления, например Cerabar M или Cerabar S)
- Температура среды для повышения точности (например, iTEMP)
- Эталонная плотность для расчета скорректированного объемного расхода

 В компании Endress+Hauser можно заказать различные преобразователи давления и приборы, предназначенные для измерения температуры, см. раздел «Аксессуары» (→  92)

Рекомендуется выполнять считывание внешних значений измеряемых величин для вычисления следующих величин:
скорректированный объемный расход

Протокол HART

Измеряемые величины записываются из системы автоматизации в измерительный прибор по протоколу HART. Преобразователь давления должен поддерживать следующие функции протокола:

- Протокол HART
- Пакетный режим

16.4 Выход

Выходной сигнал

Токовый выход

Токовый выход	4...20 мА HART (активный)
Максимальные выходные значения	<ul style="list-style-type: none"> ■ Пост. ток 24 В (поток отсутствует) ■ 22,5 мА
Нагрузка	0...700 Ом
Разрешение	0,38 мкА
Выравнивание	Возможна корректировка: 0,07...999 с
Присваиваемые измеряемые величины	<ul style="list-style-type: none"> ■ Volume flow (Объемный расход) ■ Mass flow (Массовый расход) ■ Corrected volume flow (Скоррект. объемный расход) ■ Flow velocity (Скорость потока) ■ Conductivity (Электропроводность) ■ Corrected conductivity (Скорректированная электропроводность) ■ Temperature (Температура) ■ Electronic temperature (Температура электронного модуля)

Импульсный/частотный/релейный выход

Функция	Может использоваться в качестве импульсного, частотного или релейного выхода
Исполнение	Пассивный, с открытым коллектором
Максимальные входные значения	<ul style="list-style-type: none"> ■ 30 В пост. тока ■ 25 мА
Падение напряжения	Для 25 мА: ≤ 2 В пост. тока
Импульсный выход	
Длительность импульса	Возможна корректировка: 0,05...2 000 мс
Максимальная частота импульсов	10000 импульс/с
«Вес» импульса	Возможна корректировка
Присваиваемые измеряемые величины	<ul style="list-style-type: none"> ■ Volume flow (Объемный расход) ■ Mass flow (Массовый расход) ■ Corrected volume flow (Скоррект. объемный расход)
Частотный выход	
Частота выхода	Возможна корректировка: 0...10 000 Гц
Выравнивание	Возможна корректировка: 0...999 с
Отношение импульс/пауза	1:1

Присваиваемые измеряемые величины	<ul style="list-style-type: none"> ▪ Volume flow (Объемный расход) ▪ Mass flow (Массовый расход) ▪ Corrected volume flow (Скоррект. объемный расход) ▪ Flow velocity (Скорость потока) ▪ Conductivity (Электропроводность) ▪ Corrected conductivity (Скорректированная электропроводность) ▪ Temperature (Температура) ▪ Electronic temperature (Температура электронного модуля)
Релейный выход	
Характер переключения	Двоичное (проводит/не проводит)
Задержка переключения	Возможна корректировка: 0...100 с
Количество циклов переключения	Не ограничено
Присваиваемые функции	<ul style="list-style-type: none"> ▪ Off (Выкл.) ▪ On (Вкл.) ▪ Diagnostic behavior (Поведение диагностики) ▪ Limit value (Предельное значение): <ul style="list-style-type: none"> - Off (Выкл.) - Volume flow (Объемный расход) - Mass flow (Массовый расход) - Corrected volume flow (Скорректированный объемный расход) - Flow velocity (Скорость потока) - Conductivity (Электропроводность) - Corrected conductivity (Скорректированная электропроводность) - Totalizer 1-3 (Сумматор 1...3) - Temperature (Температура) - Electronic temperature (Температура электронного модуля) ▪ Flow direction monitoring (Мониторинг направления потока) ▪ Status (Состояние) <ul style="list-style-type: none"> - Empty pipe detection (Контроль заполнения трубы) - Low flow cut off (Отсечка при низком расходе)

Сигнал при сбое

В зависимости от интерфейса информация о сбое выводится следующим образом:

Токовый выход

4...20 мА

Режим отказа	Возможность выбора (в соответствии с рекомендацией NAMUR NE 43) <ul style="list-style-type: none"> ▪ Минимальное значение: 3,6 мА ▪ Максимальное значение: 22 мА ▪ Заданное значение: 3,59...22,5 мА ▪ Actual value (Фактическое значение) ▪ Last valid value (Последнее действительное значение)
---------------------	--

HART

Диагностика прибора	Состояние прибора считывается с помощью команды HART №48
----------------------------	--

Импульсный/частотный/релейный выход

Импульсный выход	
Режим отказа	Варианты: <ul style="list-style-type: none"> ▪ Actual value (Фактическое значение) ▪ No pulses (Импульсы отсутствуют)
Частотный выход	
Режим отказа	Варианты: <ul style="list-style-type: none"> ▪ Actual value (Фактическое значение) ▪ Заданное значение: 0...12 500 Гц ▪ 0 Гц

Релейный выход	
Режим отказа	Варианты: <ul style="list-style-type: none"> ■ Current status (Текущее состояние) ■ Open (Разомкнут) ■ Closed (Замкнут)

Локальный дисплей

Текстовое сообщение	Информация о причине и мерах по устранению
Подсветка	Красная подсветка указывает на неисправность прибора.

 Сигнал состояния в соответствии с рекомендацией NAMUR NE 107

Управляющая программа

- По системе цифровой связи:
Протокол HART
- Через служебный интерфейс

Текстовое сообщение	Информация о причине и мерах по устранению
---------------------	--

Веб-браузер



Текстовое сообщение	Информация о причине и мерах по устранению
---------------------	--

Отсечка при низком расходе Точки переключения для отсечки при низком расходе выбираются пользователем.

Гальваническая развязка Следующие соединения гальванически развязаны друг с другом:

- Выходы
- Блок питания

Данные протокола **HART**

- Для получения информации о файлах описания прибора (→  45)
- Информация о динамических переменных и значениях измеряемой величины (переменных прибора HART) (→  45)

16.5 Питание

Назначение контактов (→  28)

Назначение контактов, разъем прибора (→  29)

Напряжение питания **Преобразователь**

Для исполнения прибора с использованием всех способов подключения: Пост. ток: 20...30 В

Блок питания должен быть испытан на соответствие требованиям к безопасности (таким как PELV, SELV).

Потребляемая мощность

Преобразователь

Код заказа «Выход»	Максимальное энергопотребление
Опция В: 4...20 мА HART, импульсный/частотный/релейный выход	3,5 Вт

Потребляемый ток

Преобразователь

Код заказа «Выход»	Максимальный потребляемый ток	Максимальный ток включения
Опция В: 4...20 мА HART, импульсный/частотный/релейный выход	145 мА	18 А (< 0,125 мс)

Сбой питания

- Сумматоры останавливают подсчет на последнем измеренном значении.
- В зависимости от исполнения настройки хранятся в памяти прибора или подключаемой памяти (HistoROM DAT).
- Сохраняются сообщения об ошибках (в т. ч. значение счетчика отработанного времени).

Электрическое подключение

(→  29)

Контур заземления

(→  31)

Клеммы

*Преобразователь*Пружинные клеммы для провода с поперечным сечением 0,5...2,5 мм² (20...14 AWG)

Кабельные вводы

- Кабельный уплотнитель: M20 x 1,5 с кабелем диаметром 6...12 мм (0,24...0,47 дюйма)
- Резьба кабельного ввода:
 - NPT ½"
 - G ½"
 - M20

Спецификация кабелей

(→  27)

16.6 Точностные характеристики

Эталонные рабочие условия

В соответствии с DIN EN 29104

- Температура жидкости: +28±2 °C (+82±4 °F)
- Диапазон температур окружающей среды: +22±2 °C (+72±4 °F)
- Время инициализации: 30 мин

Монтаж

- Входной прямой участок > 10 × DN
- Выходной прямой участок > 5 × DN
- Сенсор и преобразователь должны быть заземлены
- Сенсор должен быть центрирован в трубе

Максимальная погрешность измерения

Пределы ошибок в стандартных рабочих условиях:

ИЗМ = от значения измеряемой величины

Объемный расход

- $\pm 0,5\%$ ИЗМ ± 1 мм/с (0,04 дюйм/с)
- Дополнительно: $\pm 0,2\%$ ИЗМ ± 2 мм/с (0,08 дюйм/с)

 Колебания напряжения питания не оказывают влияния в пределах указанного диапазона.

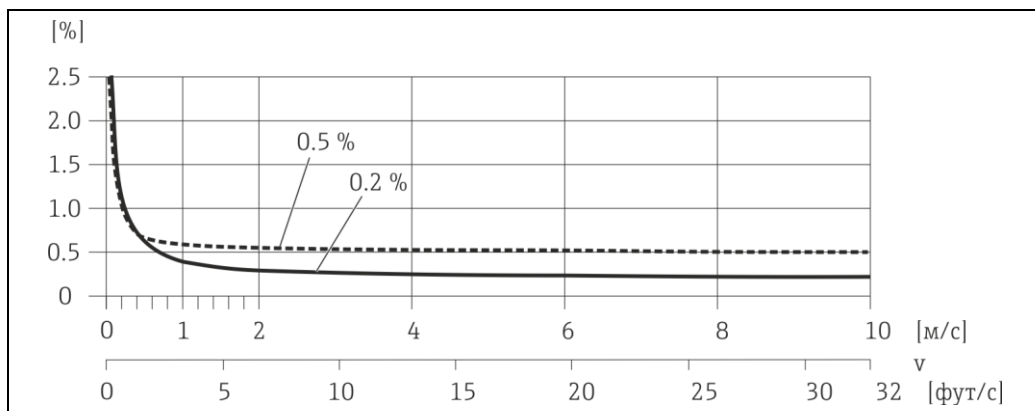

 15 Максимальная погрешность измерения в % ИЗМ

Температура

± 3 °C ($\pm 5,4$ °F)

Электропроводность

Макс. погрешность измерения не указана.

Погрешность выходных сигналов

ИЗМ = от значения измеряемой величины; ВПД = верхнего предела диапазона измерения

 Погрешность на выходах может влиять на погрешность измерения, если используются аналоговые выходы. Но при использовании выходов сетевых протоколов (например, Modbus RS485, EtherNet/IP) ею можно пренебречь.

Токовый выход

Погрешность	Макс. $\pm 0,05\%$ ВПД или ± 5 мкА
-------------	--

Импульсный/частотный выход

Погрешность	Макс. ± 50 ppm ИЗМ
-------------	------------------------

Повторяемость

ИЗМ = от значения измеряемой величины

Объемный расход

Макс. $\pm 0,1\%$ ИЗМ $\pm 0,5$ мм/с (0,02 дюйм/с)

Температура

$\pm 0,5$ °C ($\pm 0,9$ °F)

Электропроводность

Макс. $\pm 5\%$ ИЗМ

Время отклика при измерении температуры

$T_{90} < 15$ с

Влияние температуры окружающей среды ИЗМ = от значения измеряемой величины; ВПД = верхнего предела диапазона измерения

Токовый выход

Температурный коэффициент	Макс. ± 50 ppm/°C ВПД или ± 1 мкА/°C
---------------------------	--

Импульсный/частотный выход

Температурный коэффициент	Макс. ± 50 ppm ИЗМ / 100 °C
---------------------------	---------------------------------

16.7 Монтаж

«Требования к монтажу» (→  17)

16.8 Условия окружающей среды

Диапазон температуры окружающей среды (→  19)

Температура хранения Температура хранения соответствует диапазону рабочих температур для преобразователя и соответствующих измерительных сенсоров.

- Во избежание недопустимого нагревания поверхности следует предотвратить попадание прямых солнечных лучей на измерительный прибор во время хранения.
- Для хранения прибора выберите такое место, в котором он будет защищен от попадания воды, так как плесень или бактерии могут повредить футеровку.
- Если были установлены защитные колпаки или крышки, не допускайте их снятия перед монтажом измерительного прибора.

Степень защиты

Преобразователь и сенсор

- Стандартно: IP66/67, защитная оболочка типа 4X
- При использовании кода заказа для опций сенсора, опция **CM**: также можно заказать IP69K
- При открытом корпусе: IP20, защитная оболочка типа 1
- Модуль дисплея: IP20, защитная оболочка типа 1

Ударопрочность Согласно IEC/EN 60068-2-31

Вибростойкость Ускорение до 2 g в соответствии с IEC 60068-2-6

Механические нагрузки

- Необходимо обеспечить защиту корпуса от механических воздействий, таких как удары или сотрясения.
- Не используйте корпус преобразователя в качестве лестницы или подставки.

Внутренняя очистка

- Функция очистки (CIP)
- Функция стерилизации (SIP)

Электромагнитная совместимость (ЭМС)

- Согласно IEC/EN 61326 и рекомендации NAMUR 21 (NE 21)
- Соответствует ограничениям на излучения для данной отрасли согласно EN 55011 (класс A)

 Подробная информация приведена в Декларации о соответствии.

16.9 Процесс

Диапазон температур среды -20...+150 °C (-4...+302 °F)

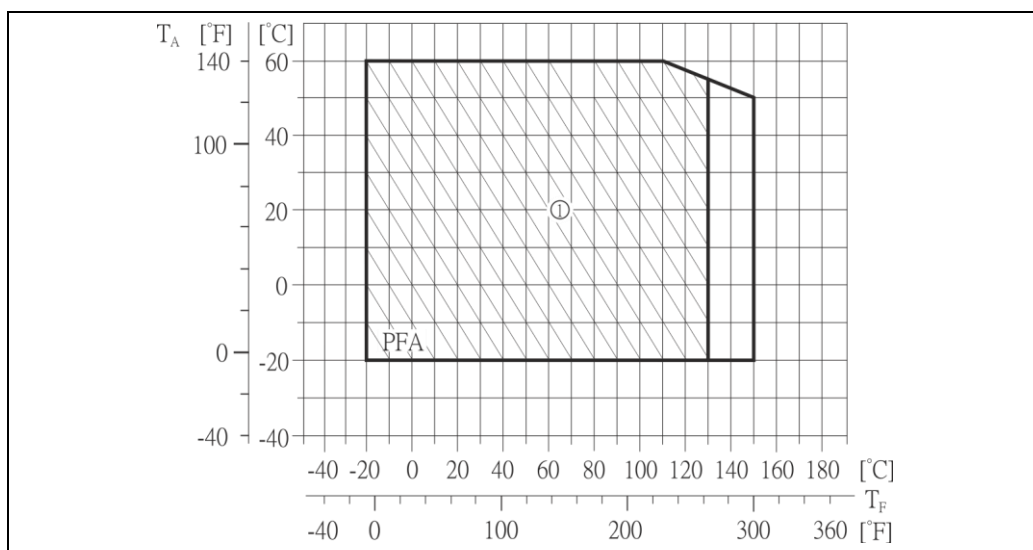

A0019805

T_A Температура окружающей среды

T_F Температура среды

1 Сложные условия окружающей среды и IP68 только до +130 °C (0,02 дюйм/с)

Электропроводность ≥ 5 мкСм/см для жидкостей в общем случае

Диаграммы зависимости «температура/давление»

📖 Диаграммы зависимости «температура/давление» для присоединений к процессу приведены в документе «Техническое описание»

Герметичность под давлением

Футеровка: PFA

Номинальный диаметр		Предельные значения абсолютного давления [мбар] при температурах жидкости:				
[мм]	[дюймы]	+25 °C (+77 °F)	+80 °C (+176 °F)	+100 °C (+212 °F)	+130 °C (+266 °F)	+150 °C (+302 °F)
2...150	1/12...6	0 (0)	0 (0)	0 (0)	0 (0)	0 (0)



Предельное значение расхода

Номинальный диаметр сенсора определяется в соответствии с диаметром трубы и расходом. Оптимальная скорость потока составляет 2...3 м/с (6,56...9,84 фут/с). Скорость потока (*v*) также должна соответствовать физическим свойствам жидкости:

- $v < 2$ м/с (6,56 фут/с): для жидкостей с низкой электропроводностью;
- $v > 2$ м/с (6,56 фут/с): для жидкостей, вызывающих появление отложений (например, молоко с высоким содержанием жиров)

📘 При необходимости скорость потока можно увеличить путем уменьшения номинального диаметра сенсора.

📘 Значения верхнего предела диапазона измерений приведены в разделе «Диапазон измерения» (→ 📖 93)

Потеря давления	<ul style="list-style-type: none"> При установке сенсора на трубопровод с аналогичным номинальным диаметром потери давления отсутствуют (DN 8 (3/8") и больше). Потери давления в конфигурациях с адаптерами соответствуют DIN EN 545 (→  21)
Давление в системе	(→  20)
Вибрации	(→  20)

16.10 Механическая конструкция

Конструкция, размеры  Данные о размерах и монтажных расстояниях прибора приведены в разделе «Механическая конструкция» документа «Техническое описание».

Вес

Компактное исполнение

- С преобразователем
- Вес указан для приборов, эксплуатируемых при стандартном номинальном давлении; вес упаковочного материала не учитывается.

Номинальный диаметр		Вес	
[мм]	[дюймы]	[кг]	[фунты]
2	1/12	2,00	4,41
4	1/8	2,00	4,41
8	3/8	2,00	4,41
15	½	1,90	4,19
25	1	2,80	6,17
40	1½	4,10	9,04
50	2	4,60	10,1
65	—	5,40	11,9
80	3	6,00	13,2
100	4	7,30	16,1
125	5	12,7	28,0
150	6	15,1	33,3

Спецификация измерительной трубы

Номинальный диаметр		Номинальное давление ¹⁾ EN (DIN)	Внутренний диаметр присоединения к процессу	
[мм]	[дюймы]		PFA	
[мм]	[дюймы]	[бар]	[мм]	[дюймы]
2	1/12	PN 16/40	2,25	0,09
4	1/8	PN 16/40	4,5	0,18
8	3/8	PN 16/40	9,0	0,35
15	½	PN 16/40	16,0	0,63
—	1	PN 16/40	22,6	0,89
25	—	PN 16/40	26,0	1,02
40	1½	PN 16/25/40	35,3	1,39

Номинальный диаметр		Номинальное давление ¹⁾ EN (DIN)	Внутренний диаметр присоединения к процессу PFA	
[мм]	[дюймы]		[мм]	[дюймы]
50	2	PN 16/25	48,1	1,89
65	—	PN 16/25	59,9	2,36
80	3	PN 16/25	72,6	2,86
100	4	PN 16/25	97,5	3,84
125	5	PN 10/16	120,0	4,72
150	6	PN 10/16	146,5	5,77

¹⁾ Зависит от используемого присоединения к процессу и уплотнений

Материалы

Корпус преобразователя

- Код заказа для корпуса, опция **A**: «Компактное исполнение, алюминиевое покрытие»: Алюминий AlSi10Mg с покрытием
- Код заказа для корпуса, опция **B**: «Компактное гигиеничное исполнение, нержавеющая сталь»: Гигиеническое исполнение, нержавеющая сталь 1.4301 (304)
- Код заказа для корпуса, опция **C**: «Сверхкомпактное гигиеническое исполнение, нержавеющая сталь»: Гигиеническое исполнение, нержавеющая сталь 1.4301 (304)

Кабельные вводы/кабельные сальники

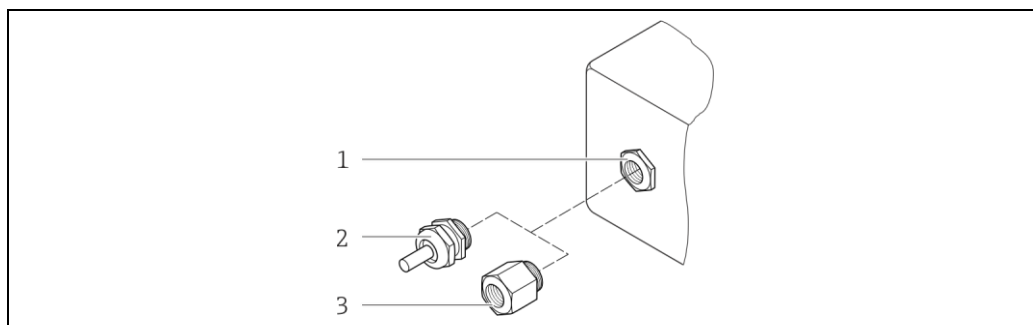

▣ 16 Доступные кабельные входы/кабельные уплотнители

- 1 Кабельный ввод в корпусе преобразователя, настенном корпусе или корпусе клеммного отсека с внутренней резьбой M20 × 1,5
- 2 Кабельный сальник M20 × 1,5
- 3 Переходник для кабельного ввода с внутренней резьбой G ½" или NPT ½"

Код заказа для корпуса, опция **A**: «Компактное исполнение, алюминий с покрытием»

Для использования в опасных и безопасных зонах подходят различные кабельные вводы.

Кабельный ввод/кабельный сальник	Материал
Кабельный сальник M20 × 1,5	Никелированная латунь
Переходник для кабельного ввода с внутренней резьбой G ½"	
Переходник для кабельного ввода с внутренней резьбой NPT ½"	

Код заказа для корпуса, опция В «Компактный, гигиенический, из нержавеющей стали»:

Для использования в опасных и безопасных зонах подходят различные кабельные вводы.

Кабельный ввод/кабельный сальник	Материал
Кабельный сальник M20 × 1,5	Нержавеющая сталь 1.4404 (316L)
Переходник для кабельного ввода с внутренней резьбой G ½"	
Переходник для кабельного ввода с внутренней резьбой NPT ½"	

Разъем прибора

Электрическое подключение	Материал
Разъем M12x1	<ul style="list-style-type: none"> ■ Разъем: Нержавеющая сталь 1.4404 (316L) ■ Контактные поверхности корпуса: полиамид ■ Контакты: позолоченная медь

Корпус сенсора

Нержавеющая сталь 1.4301 (304)

Измерительные трубы

Нержавеющая сталь 1.4301 (304)

Футеровка

PFA (USP Класс VI, FDA 21 CFR 177.1550, 3A)

Присоединения к процессу

- Нержавеющая сталь 1.4404 (F316L)
- PVDF
- Клеевое соединение ПВХ

 [Список всех имеющихся присоединений к процессу \(→ !\[\]\(eb972575b342216ad59d6f97d308f1c0_img.jpg\) 105\)](#)

Электроды

- Стандарт: 1.4435 (316L)
- Опция: сплав Alloy C22, тантал, платина (только до DN 25 (1"))

Уплотнения

- Уплотнительное кольцо, DN 2...25 (1/12...1"): EPDM, FKM, Kalrez
- Асептическое литое уплотнение, DN 2...150 (1/12...6"): EPDM¹, FKM, силикон²

Аксессуары

Кольца заземления

- Стандарт: 1.4435 (F316L)
- Дополнительно: сплав Alloy C22, тантал

Комплект для настенного монтажа

Нержавеющая сталь 1.4301 (304)

¹ USP Класс VI, FDA 21 CFR 177.2600, 3A

² USP Класс VI, FDA 21 CFR 177.2600, 3A

Прокладка



1.4435 (F316L)

Установленные электроды	<ul style="list-style-type: none"> ■ 2 измерительных электрода для обнаружения сигнала ■ 1 электрод для контроля заполнения трубы, предназначенный для обнаружения пустых труб/измерения температуры (только для DN 15...150 (½ to 6"))
-------------------------	---

Присоединения к процессу	<p>С уплотнительным кольцом</p> <ul style="list-style-type: none"> ■ Сварное соединение (DIN EN ISO 1127, ODT/SMS, ISO 2037) ■ Фланец (EN (DIN), ASME, JIS) ■ Фланец из PVDF (EN (DIN), ASME, JIS) ■ Наружная резьба ■ Внутренняя резьба ■ Соединительные трубки ■ Клеевое соединение ПВХ
--------------------------	--

С асептическим литым уплотнением:

- Сварное соединение (DIN 11850, ASME BPE, ISO 2037)
- Зажим (ISO 2852, ISO 2853, DIN 32676, L14 AM7)
- Муфта (DIN 11851, DIN 11864-1, ISO 2853, SMS 1145)
- Фланец DIN 11864-2

 Для получения информации о материалах соединений к процессу (→  104)

Шероховатость поверхности	<p>Электроды из нержавеющей стали, 1.4435 (F316L); сплав C22, 2.4602 (UNS N06022); платина; тантал:</p> <p>≤ 0,3...0,5 мкм (11,8...19,7 мкдюйма) (Все данные приведены для деталей, контактирующих с продуктом)</p> <p>Футеровка PFA:</p> <p>≤ 0,4 мкм (15,7 мкдюйма) (Все данные приведены для деталей, контактирующих с продуктом)</p> <p>Присоединения к процессу из нержавеющей стали:</p> <p>≤ 0,8 мкм (31 мкдюйм) Опция: < 0,38 мкм (15 мкдюймов) (Все данные приведены для деталей, контактирующих с продуктом)</p>
---------------------------	---

16.11 Управление

Локальный дисплей	<p>Местный дисплей доступен только для следующих вариантов исполнения прибора: Код заказа «Дисплей; управление», опция B: 4 строки; передача данных по системе связи</p> <p>Элементы дисплея</p> <ul style="list-style-type: none"> ■ 4-строчный жидкокристаллический дисплей, 16 символов в строке. ■ Белая фоновая подсветка. В случае неисправности прибора включается красная подсветка. ■ Возможности индивидуальной настройки формата индикации измеряемых переменных и переменных состояния ■ Допустимая температура окружающей среды для дисплея: -20...+60 °C (-4...+140 °F). При температурах, выходящих за пределы этого диапазона, читаемость дисплея может понизиться.
-------------------	---

Отсоединение местного дисплея от основного блока электроники.

i В случае исполнения корпуса «Компактный, алюминий с покрытием» местный дисплей необходимо отключить от основного блока электроники вручную. В исполнениях корпуса «Компактный, гигиенический, нержавеющая сталь» и «Сверхкомпактный, гигиенический, нержавеющая сталь» локальный дисплей встроен в крышку корпуса и отключается от основного блока электроники при открытии крышки корпуса.

Исполнение корпуса «Компактный, алюминий с покрытием»

Местный дисплей подключен к модулю основной платы. Электрическое соединение местного дисплея с модулем основной платы осуществляется посредством соединительного кабеля.

При выполнении ряда операций с измерительным прибором (таких как электрическое подключение) рекомендуется отключить локальный дисплей от основного блока электроники:

1. Надавите на боковые защелки на локальном дисплее.
2. Отсоедините локальный дисплей от основного модуля электроники. При выполнении этого действия учитывайте длину соединительного кабеля.

По окончании работы вновь подключите локальный дисплей.

Дистанционное управление

По протоколу HART

Данный интерфейс связи представлен в следующем исполнении прибора:

Код заказа «Выход», опция В: 4...20 мА HART, импульсный/частотный/релейный выход

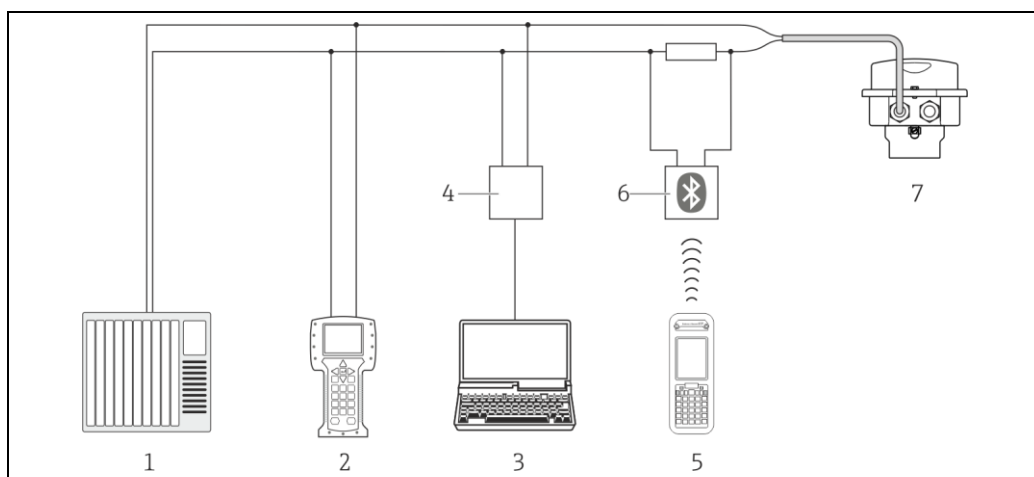
**17** Варианты дистанционного управления по протоколу HART

- 1 Система управления (например, ПЛК)
- 2 Field Communicator 475
- 3 Компьютер с управляющим ПО (например, FieldCare, AMS Device Manager, SIMATIC PDM)
- 4 Commubox FXA195 (USB)
- 5 Field Xpert SFX350 или SFX370
- 6 Bluetooth-модем VIATOR с соединительным кабелем
- 7 Преобразователь

Служебный интерфейс

Служебный интерфейс (CDI-RJ45)

HART

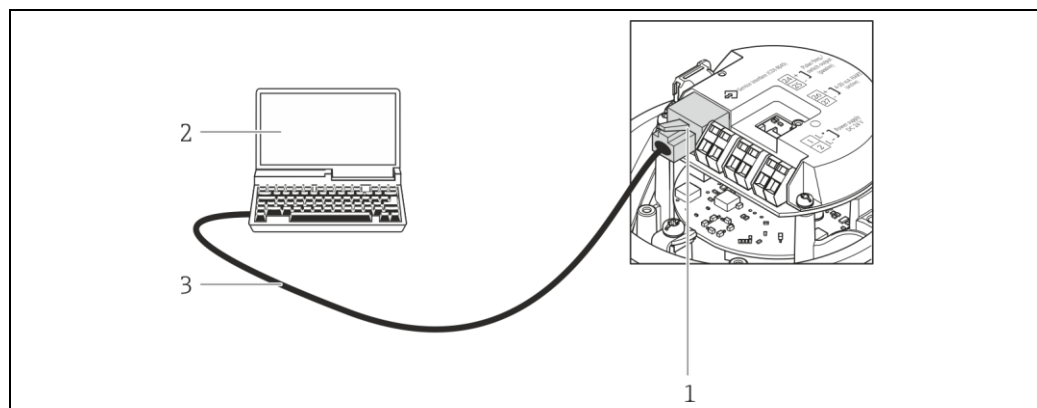

A0016926

18 Подключение: код заказа для выходного сигнала 1, опция В: 4...20 мА HART, импульсный/частотный/релейный выход

- 1 Служебный интерфейс (CDI -RJ45) измерительного прибора с доступом к встроенному веб-серверу
- 2 Компьютер с установленным веб-браузером (например, Internet Explorer) для доступа к встроенному веб-серверу прибора или с установленной управляющей программой «FieldCare» и COM DTM «CDI Communication TCP/IP»
- 3 Стандартный соединительный кабель Ethernet с разъемом RJ45

Языки

Управление можно осуществлять на следующих языках:

- В управляющей программе FieldCare: английский, немецкий, французский, испанский, итальянский, китайский, японский
- Через веб-браузер: английский, немецкий, французский, испанский, итальянский, голландский, португальский, польский, русский, турецкий, китайский, японский, индонезийский, вьетнамский, чешский

16.12 Сертификаты и нормативы

Маркировка CE

Измерительная система полностью удовлетворяет требованиям соответствующих директив ЕС. Эти требования перечислены в декларации соответствия ЕС вместе с применимыми стандартами.

Endress+Hauser подтверждает успешное испытание прибора нанесением маркировки CE.

Знак «С-Tick»

Измерительная система соответствует требованиям по ЭМС Австралийской службы по связи и телекоммуникациям (ACMA).

Сертификаты по взрывозащищенному исполнению

Приборы сертифицированы для использования во взрывоопасных зонах; соответствующие правила техники безопасности приведены в отдельном документе «Правила техники безопасности» (XA). Ссылка на этот документ указана на паспортной табличке.

Санитарная совместимость

- сертификат ЗА и сертификат EHEDG;
- уплотнения – соответствуют требованиям FDA (кроме уплотнений Kalrez).

Директива по оборудованию, работающему под давлением

- Наличие на паспортной табличке сенсора маркировки PED/G1/x (x = категория) указывает на то, что Endress+Hauser подтверждает его соответствие базовым требованиям по безопасности в Приложении I Директивы по оборудованию, работающему под давлением 97/23/ЕС.
- Приборы без такой маркировки (PED) разработаны и изготовлены в соответствии с передовой инженерно-технической практикой. Они соответствуют требованиям статьи 3 раздела 3 Директивы по оборудованию, работающему под давлением 97/23/ЕС. Область их применения представлена в таблицах 6–9 в Приложении II Директивы по оборудованию, работающему под давлением.

Прочие стандарты и директивы

- EN 60529
Степень защиты, обеспечиваемая корпусами (код IP)
- EN 61010-1
Требования по безопасности электрического оборудования для измерения, контроля и лабораторного применения
- IEC/EN 61326
Излучение в соответствии с требованиями класса А. Электромагнитная совместимость (требования ЭМС)
- NAMUR NE 21
Электромагнитная совместимость (ЭМС) производственного и лабораторного контрольного оборудования.
- NAMUR NE 32
Сохранение данных в контрольно-измерительных и полевых приборах с микропроцессорами в случае отказа электропитания
- NAMUR NE 43
Стандартизация уровня аварийного сигнала цифровых преобразователей с аналоговым выходным сигналом
- NAMUR NE 53
Программное обеспечение для полевых устройств и устройств обработки сигналов с цифровыми электронными модулями
- NAMUR NE 105
Спецификация по интеграции устройств Fieldbus с техническими средствами полевых приборов
- NAMUR NE 107
Самодиагностика и диагностика полевых приборов
- NAMUR NE 131
Требования к полевым приборам для использования в стандартных областях применения

16.13 Пакеты приложений

Доступны различные пакеты приложений для расширения функциональности прибора. Такие пакеты могут потребовать применения специальных мер безопасности или выполнения требований, специфичных для приложений.

Пакеты прикладных программ можно заказать в Endress+Hauser вместе с прибором или после его приобретения. За подробной информацией о соответствующем коде заказа обратитесь в региональное торговое представительство Endress+Hauser или посетите страницу прибора на веб-сайте Endress+Hauser: www.endress.com.

Очистка

Пакет	Описание
Функция очистки электродов ЕСС (Очистка электродов)	Функция очистки электродов (ЕСС) была разработана для процессов, в которых часто возникает осадок из магнетита (Fe ₃ O ₄), например, процессов с использованием горячей воды. Так как магнетит обладает высокой проводимостью, появления такого осадка приводит к ошибкам измерения и, в итоге, к потере сигнала. Пакет прикладных программ разработан для того, чтобы ИЗБЕЖАТЬ образования тонкого слоя осадка веществ с высокой проводимостью (обычно, магнетита).

Heartbeat Technology

Пакет	Описание
Heartbeat Поверка+Мониторинг	<p>Мониторинг Heartbeat: непрерывная передача данных мониторинга соответствующих принципу измерения во внешнюю систему мониторинга состояния Этот процесс позволяет:</p> <ul style="list-style-type: none"> ■ на основе этих данных и другой информации формировать заключения о влиянии конкретного применения на эффективность измерения с течением времени; ■ своевременно планировать обслуживание; ■ вести мониторинг качества продукта, например наличия газовых карманов. <p>Поверка Heartbeat: позволяет подтвердить функциональность установленного прибора по запросу без прерывания процесса.</p> <ul style="list-style-type: none"> ■ Доступ на месте эксплуатации (локальный) или посредством других интерфейсов, например, FieldCare. ■ Документация по функционированию устройства в рамках спецификаций изготовителя, например для функциональных тестов. ■ Полное документирование результатов поверки, включая отчет. ■ Позволяет продлить интервалы калибровки в соответствии с оценкой риска.

16.14 Аксессуары

 Обзор аксессуаров, доступных для заказа (→  90)

16.15 Дополнительная документация

 Для получения информации о соответствующей технической документации см. следующие источники:

- Прилагаемый к прибору диск CD-ROM (в зависимости от варианта исполнения прибора, диск CD-ROM может быть не включен в доставку!)
- W@M Device Viewer: введите серийный номер с паспортной таблички (www.endress.com/deviceviewer)
- Приложение *Operations of Endress+Hauser*: Введите серийный номер с паспортной таблички или просканируйте двумерный штрих-код (QR код) на паспортной табличке.

Стандартная документация

Краткое руководство по эксплуатации

Измерительный прибор	Код документа
Promag H 100	KA01142D

Техническое описание

Измерительный прибор	Код документа
Promag H 100	TI01101D

Дополнительная документация по приборам



Правила безопасности

Содержание	Код документа
ATEX/IECEX Ex nA	XA01090D

Специальная документация

Содержание	Код документа
Heartbeat Technology	SD01149D

Руководство по монтажу

Содержание	Код документа
Инструкция по монтажу для комплектов запасных частей	 Обзор аксессуаров, доступных для заказа (→  90)

17 Приложение

17.1 Обзор меню управления

В следующих таблицах приведен обзор всей структуры меню управления с пунктами меню и параметрами. Описание параметра можно найти в руководстве по номеру страницы.

* = Подменю появляется только в том случае, если оно было заказано как опция (Техническое описание, раздел "Пакеты прикладных программ").

17.1.1 Главное меню































Главное меню	→	Display language (Язык дисплея)	(→ 66)
		Operation (Управление)	(→ 111)
		Setup (Настройка)	(→ 112)
		Diagnostics (Диагностика)	(→ 117)
		Expert (Эксперт)	(→ 119)





























17.1.2 Меню «Operation» (Управление)

Operation (Управление)	→		
Display language (Язык дисплея)			(→ 66)
Web server language (Язык веб-сервера)			
Access status display (Индикация состояния доступа)			
Access status tooling (Инструменты состояния доступа)			
Locking status (Статус блокировки)			(→ 68)
		Display (Дисплей)	→ (→ 55)
		Format display (Формат дисплея)	(→ 56)
		Contrast display (Контрастность дисплея)	
		Backlight (Подсветка)	(→ 66)
		Display interval (Интервал индикации)	(→ 66)
		Totalizer handling (Работа с сумматором)	→ (→ 73)
		Control totalizer 1...3 (Управление сумматором 1...3)	(→ 74)
		Preset value 1...3 (Предварительное значение 1...3)	(→ 74)
		Reset all totalizers (Сброс всех сумматоров)	(→ 73)

17.1.3 Меню «Setup» (Настройка)

Setup (Настройка)	→	(→ ⓘ 49)
Device tag (Обозначение прибора)		(→ ⓘ 49)
Current output 1 (Токовый выход 1)	→	
Assign current output (Установка токового выхода)		(→ ⓘ 50)
Mass flow unit (ЕИ массового расхода)		(→ ⓘ 50)
Volume flow unit (ЕИ объемного расхода)		(→ ⓘ 50)
Conductivity unit (ЕИ электропроводности)		(→ ⓘ 62)
Density unit (ЕИ плотности)		(→ ⓘ 62)
Current span (Диапазон тока)		(→ ⓘ 50)
0/4 mA value (Значение 0/4 мА)		(→ ⓘ 50)
20 mA value (Значение 20 мА)		(→ ⓘ 50)
20 mA value (Значение 20 мА)		(→ ⓘ 50)
0/4 mA value (Значение 0/4 мА)		(→ ⓘ 50)
Failure mode (Режим отказа)		(→ ⓘ 51)
Failure current (Ток при отказе)		(→ ⓘ 51)
Pulse/frequency/switch output (Импульсный/частотный/релейный выход)	→	(→ ⓘ 51)
Operating mode (Рабочий режим)		(→ ⓘ 51)
Assign Pulse output (Установка импульсного выхода)		(→ ⓘ 51)
Assign frequency output (Установка частотного выхода)		(→ ⓘ 52)
Switch output function (Функция релейного выхода)		(→ ⓘ 54)
Assign diagnostic behavior (Назначение поведения диагностики)		(→ ⓘ 54)
Assign limit (Присвоение предельного значения)		(→ ⓘ 54)
Assign flow direction check (Присвоение проверки направления потока)		(→ ⓘ 54)
Assign status (Присвоение состояния)		(→ ⓘ 54)
Mass flow unit (ЕИ массового расхода)		(→ ⓘ 50)
Mass unit (ЕИ массы)		(→ ⓘ 51)
Volume flow unit (ЕИ объемного расхода)		(→ ⓘ 50)
Conductivity unit (ЕИ электропроводности)		(→ ⓘ 62)
Volume unit (ЕИ объема)		(→ ⓘ 51)
Density unit (ЕИ плотности)		(→ ⓘ 62)
Unit totalizer (ЕИ в сумматоре)		(→ ⓘ 54)

Unit totalizer (ЕИ в сумматоре)	(→  54)
Unit totalizer (ЕИ в сумматоре)	(→  54)
Value per pulse (Значение импульса)	(→  51)
Pulse width (Длительность импульса)	(→  51)
Failure mode (Режим отказа)	(→  52)
Minimum frequency value (Минимальное значение частоты)	(→  53)
Maximum frequency value (Максимальное значение частоты)	(→  53)
Maximum frequency value (Максимальное значение частоты)	(→  53)
Minimum frequency value (Минимальное значение частоты)	(→  53)
Measuring value at minimum frequency (Измеренное значение при минимальной частоте)	(→  53)
Measuring value at maximum frequency (Измеренное значение при максимальной частоте)	(→  53)
Measuring value at maximum frequency (Измеренное значение при максимальной частоте)	(→  53)
Measuring value at minimum frequency (Измеренное значение при минимальной частоте)	(→  53)
Failure mode (Режим отказа)	(→  53)
Failure frequency (Частота при сбое)	(→  53)
Switch-on value (Значение включения)	(→  54)
Switch-off value (Значение выключения)	(→  54)
Switch-off value (Значение выключения)	(→  54)
Switch-on value (Значение включения)	(→  54)
Switch-on delay (Время задержки срабатывания)	(→  54)
Switch-off delay (Время задержки выключения)	(→  54)
Failure mode (Режим отказа)	(→  54)
Invert output signal (Инвертирование выходного сигнала)	(→  52)
Display (Дисплей)	→ (→  55)
Format display (Формат дисплея)	(→  56)
Value 1 display (Индикация значения 1)	(→  56)
0% bargraph value 1 (Значение 1, гистограмма 0%)	(→  56)
100% bargraph value 1 (Значение 1, гистограмма 100%)	(→  56)
Value 2 display (Индикация значения 2)	(→  56)
Value 3 display (Индикация значения 3)	(→  56)
0% bargraph value 3 (Значение 3, гистограмма 0%)	(→  56)

100% bargraph value 3 (Значение 3, гистограмма 100%)		(→  56)
Value 4 display (Индикация значения 4)		(→  56)
Output conditioning (Модификация выхода)	→	(→  57)
Assign current output (Установка токового выхода)		(→  50)
Damping output 1 (Выравнивание выхода 1)		(→  58)
Measuring mode output 1 (Режим измерения для выхода 1)		(→  58)
Assign frequency output (Установка частотного выхода)		(→  52)
Damping output 1 (Выравнивание выхода 1)		(→  58)
Measuring mode output 1 (Режим измерения для выхода 1)		(→  58)
Assign Pulse output (Установка импульсного выхода)		(→  51)
Measuring mode output 1 (Режим измерения для выхода 1)		(→  58)
Low flow cut off (Отсечка при низком расходе)	→	
Assign process variable (Присвоение переменной процесса)		(→  59)
On value low flow cutoff (Значение активации отсечки при низком расходе)		(→  59)
Off value low flow cutoff (Значение деактивации отсечки при низком расходе)		(→  59)
Pressure shock suppression (Подавление гидравлического удара)		(→  59)
Empty pipe detection (Контроль заполнения трубы)	→	(→  60)
Empty pipe detection (Контроль заполнения трубы)		(→  60)
New adjustment (Новая коррекция)		(→  60)
Progress (Ход выполнения)		(→  60)
Switch point empty pipe detection (Точка срабатывания для контроля заполнения трубы)		(→  60)
Response time part. filled pipe detect. (Время отклика при обнаружении частичного заполнения трубы)		(→  60)
HART input (Вход HART)	→	(→  56)
Capture mode (Режим захвата)		(→  57)
Device ID (ID прибора)		(→  57)
Device type (Тип прибора)		(→  57)
Manufacturer ID (ID изготовителя)		(→  57)
Burst command (Команда пакетного режима)		(→  57)
Slot number (Номер гнезда)		(→  57)
Timeout (Тайм-аут)		(→  57)
Failure mode (Режим отказа)		(→  57)

Failure value (Значение при сбое)		(→ 57)
Advanced setup (Дополнительно)	→	(→ 61)
Enter access code (Ввод кода доступа)		(→ 69)
System units (Единицы системы)	→	(→ 61)
Volume flow unit (ЕИ объемного расхода)		(→ 50)
Volume unit (ЕИ объема)		(→ 51)
Conductivity unit (ЕИ электропроводности)		(→ 62)
Temperature unit (ЕИ температуры)		(→ 62)
Mass flow unit (ЕИ массового расхода)		(→ 50)
Mass unit (ЕИ массы)		(→ 51)
Density unit (ЕИ плотности)		(→ 62)
Corrected volume flow unit (ЕИ скоррект. объемного расхода)		(→ 62)
Corrected volume unit (ЕИ скоррект. объема)		(→ 62)
Sensor adjustment (Настройка сенсора)	→	(→ 62)
Installation direction (Ориентация сенсора при монтаже)		(→ 63)
Totalizer 1...3 (Сумматор 1...3)	→	(→ 63)
Assign process variable (Присвоение переменной процесса)		(→ 63)
Unit totalizer (ЕИ в сумматоре)		(→ 54)
Totalizer operation mode (Рабочий режим сумматора)		(→ 63)
Failure mode (Режим отказа)		(→ 63)
Display (Дисплей)	→	(→ 64)
Format display (Формат дисплея)		(→ 56)
Value 1 display (Индикация значения 1)		(→ 56)
0% bargraph value 1 (Значение 1, гистограмма 0%)		(→ 56)
100% bargraph value 1 (Значение 1, гистограмма 100%)		(→ 56)
Decimal places 1 (Знаки после десятичного разделителя 1)		(→ 65)
Value 2 display (Индикация значения 2)		(→ 56)
Decimal places 2 (Знаки после десятичного разделителя 2)		(→ 65)
Value 3 display (Индикация значения 3)		(→ 56)

0% bargraph value 3 (Значение 3, гистограмма 0%)	(→ ⓘ 56)
100% bargraph value 3 (Значение 3, гистограмма 100%)	(→ ⓘ 56)
Decimal places 3 (Знаки после десятичного разделителя 3)	(→ ⓘ 65)
Value 4 display (Индикация значения 4)	(→ ⓘ 56)
Decimal places 4 (Знаки после десятичного разделителя 4)	(→ ⓘ 65)
Display language (Язык дисплея)	(→ ⓘ 66)
Display interval (Интервал индикации)	(→ ⓘ 66)
Display damping (Отображение демпфирования значений)	(→ ⓘ 66)
Header (Заголовок)	(→ ⓘ 66)
Header text (Текст заголовка)	(→ ⓘ 66)
Separator (Разделитель)	(→ ⓘ 66)
Backlight (Подсветка)	(→ ⓘ 66)
Electrode cleaning circuit (Функция очистки электродов)¹⁾ →	(→ ⓘ 66)
Electrode cleaning circuit (Функция очистки электродов)	(→ ⓘ 67)
ECC duration (Продолжительность очистки)	(→ ⓘ 67)
ECC recovery time (ECC: время восстановления)	(→ ⓘ 67)
ECC cleaning cycle (ECC: цикл очистки)	(→ ⓘ 67)
ECC Polarity (ECC: полярность)	(→ ⓘ 67)
Administration (Администрирование) →	
	Define access code (Установка кода доступа) → (→ ⓘ 69)
	Define access code (Установка кода доступа) (→ ⓘ 69)
	Confirm access code (Подтверждение кода доступа). (→ ⓘ 69)
Device reset (Сброс прибора)	(→ ⓘ 84)

1) Код заказа для раздела «Пакет прикладных программ», опция ЕС «ECC (функция очистки электродов)»

17.1.4 Меню «Diagnostics» (Диагностика)

Diagnostics (Диагностика) →	(→ 📖 75)
Actual diagnostics (Текущая диагностика)	(→ 📖 82)
Previous diagnostics (Предыдущая диагностика)	(→ 📖 82)
Operating time from restart (Время работы после перезапуска)	(→ 📖 82)
Operating time (Время работы)	(→ 0)
Diagnostic list (Перечень сообщений диагностики) →	(→ 📖 82)
Diagnostics 1 to 5 (Диагностика 1..5)	(→ 📖 82)
Event logbook (Журнал событий) →	(→ 📖 82)
Filter options (Опции фильтра) →	(→ 📖 83)
Device information (Информация о приборе)	(→ 📖 84)
Device tag (Обозначение прибора)	(→ 📖 85)
Serial number (Серийный номер)	(→ 📖 85)
Firmware version (Версия программного обеспечения)	(→ 📖 85)
Device name (Название прибора)	(→ 📖 85)
Order code (Код заказа)	(→ 📖 85)
Extended order code 1..3 (Расширенный код заказа 1..3)	(→ 📖 85)
ENP version (Версия ENP)	(→ 📖 85)
Device revision (Версия прибора)	(→ 📖 85)
Device ID (ID прибора)	(→ 📖 85)
Device type (Тип прибора)	(→ 📖 85)
Manufacturer ID (ID изготовителя)	(→ 📖 85)
IP address (IP-адрес)	(→ 📖 85)
Subnet Mask (Маска подсети)	(→ 📖 85)
Default gateway (Шлюз по умолчанию)	(→ 📖 85)
Measured values (Измеренные значения) →	
Process variables (Переменные процесса) →	(→ 📖 71)
Volume flow (Объемный расход)	(→ 📖 71)
Mass flow (Массовый расход)	(→ 📖 71)
Conductivity (Электропроводность)	(→ 📖 72)

	Corrected volume flow (Скоррект. объемный расход)	(→ 72)
	Temperature (Температура)	(→ 72)
	Corrected conductivity (Скорректированная электропроводность)	(→ 72)
	Totalizer 1...3 (Сумматор 1...3) →	(→ 72)
	Totalizer value 1...3 (Значение сумматора 1...3)	(→ 72)
	Totalizer overflow 1...3 (Переполнение сумматора 1...3)	(→ 72)
	Output values (Выходные значения) →	(→ 72)
	Output current 1 (Выходной ток 1)	(→ 73)
	Measured current 1 (Значение измеряемого тока 1)	(→ 73)
	Pulse output 1 (Импульсный выход 1)	(→ 73)
	Output frequency 1 (Выходная частота 1)	(→ 73)
	Switch status 1 (Состояние переключения 1)	(→ 73)
	Heartbeat¹⁾ →	(→ 109)
	Performing verification (Выполнение поверки) →	
	Year (Год)	
	Month (Месяц)	
	Day (День)	
	Hour (Час)	
	AM/PM (До полудня/после полудня)	
	Minute (Минута)	
	External device information (Информация о внешнем приборе)	
	Start verification (Начало поверки)	
	Progress (Ход выполнения)	
	Status (Состояние)	
	Overall result (Итоговый результат)	
	Verification results (Результаты поверки) →	
	Date/time (Дата/время)	
	Verification ID (ID поверки)	
	Operating time (Время работы)	
	Overall result (Итоговый результат)	
	Sensor (Сенсор)	
	Sensor electronic module (Электронный модуль сенсора)	
	I/O module (Модуль ввода-вывода)	

	Monitoring results (Результаты мониторинга) →	
	Noise (Шум)	
	Coil current shot time (Время замыкания тока катушки)	
	Reference electrode potential against PE (Потенциал электрода сравнения относительно заземления)	
Simulation (Моделирование) →		(→ ⓘ 67)
	Assign simulation process variable (Присвоение переменной моделирования процесса)	(→ ⓘ 68)
	Value process variable (Значение переменной процесса)	(→ ⓘ 68)
	Simulation current output 1 (Моделирование токового выхода 1)	(→ ⓘ 68)
	Value current output 1 (Значение токового выхода 1)	(→ ⓘ 68)
	Frequency simulation (Моделирование частотного выхода)	(→ ⓘ 68)
	Frequency value (Значение частоты)	(→ ⓘ 68)
	Pulse simulation (Моделирование импульсного выхода)	(→ ⓘ 68)
	Pulse value («Вес» импульса)	(→ ⓘ 68)
	Switch output simulation (Моделирование релейного выхода)	(→ ⓘ 68)
	Switch status (Состояние переключения)	(→ ⓘ 68)
	Simulation device alarm (Моделирование аварийного сигнала прибора)	(→ ⓘ 68)
	Simulation diagnostic event (Моделирование события диагностики)	(→ ⓘ 68)

¹⁾ Код заказа пакета прикладных программ, опция EB 'Поверка + мониторинг работоспособности', см. специализированную документацию по прибору

17.1.5 Меню «Expert» (Эксперт)

В следующей таблице приведен обзор меню **Expert** (Эксперт) (→ ⓘ 119) с его подменю и параметрами. Код прямого доступа к параметру приводится в скобках. Описание параметра можно найти в руководстве по номеру страницы.

Обзор меню «Expert» (Эксперт)

Expert (Эксперт) →	(→ ⓘ 36)
Direct access (Прямой доступ) (0106)	
Locking status (Состояние блокировки) (0004)	(→ ⓘ 71)
Access status display (Индикация состояния доступа) (0091)	

Access status tooling (Инструменты состояния доступа) (0005)	(→ 69)
Enter access code (Ввод кода доступа) (0092)	
System (Система)	(→ 120)
Sensor (Сенсор)	(→ 121)
Output (Выход)	(→ 125)
Communication (Связь)	(→ 127)
Application (Область применения)	(→ 128)
Diagnostics (Диагностика)	(→ 129)

Подменю «System» (Система)

System (Система) →	
Display (Дисплей) →	(→ 64)
Display language (Язык дисплея) (0104)	(→ 66)
Format display (Формат дисплея) (0098)	(→ 56)
Value 1 display (Индикация значения 1) (0107)	(→ 56)
0% bargraph value 1 (Значение 1, гистограмма 0%) (0123)	(→ 56)
100% bargraph value 1 (Значение 1, гистограмма 100%) (0125)	(→ 56)
Decimal places 1 (Знаки после десятичного разделителя 1) (0095)	(→ 65)
Value 2 display (Индикация значения 2) (0108)	(→ 56)
Decimal places 2 (Знаки после десятичного разделителя 2) (0117)	(→ 65)
Value 3 display (Индикация значения 3) (0110)	(→ 56)
0% bargraph value 3 (Значение 3, гистограмма 0%) (0124)	(→ 56)
100% bargraph value 3 (Значение 3, гистограмма 100%) (0126)	(→ 56)
Value 4 display (Индикация значения 4) (0109)	(→ 56)
Decimal places 4 (Знаки после десятичного разделителя 4) (0119)	(→ 65)
Display interval (Интервал индикации) (0096)	(→ 66)

Display damping (Отображение демпфирования значений) (0094)		(→ 66)
Header (Заголовок) (0097)		(→ 66)
Header text (Текст заголовка) (0112)		(→ 66)
Separator (Разделитель) (0101)		(→ 66)
Contrast display (Контрастность дисплея) (0105)		
Backlight (Подсветка) (0111)		(→ 66)
Access status display (Индикация состояния доступа) (0091)		
Diagnostic handling (Обработка диагностических событий)	→	(→ 75)
Alarm delay (Задержка аварийного сигнала) (0651)		
	Diagnostic behavior (Поведение диагностики)	→
	Assign behavior of diagnostic no. 531 (Присвоение поведения для диагностического сообщения 531) (0741)	
	Assign behavior of diagnostic no. 832 (Присвоение поведения для диагностического сообщения 832) (0681)	
	Assign behavior of diagnostic no. 833 (Присвоение поведения для диагностического сообщения 833) (0682)	
	Assign behavior of diagnostic no. 834 (Присвоение поведения для диагностического сообщения 834) (0700)	
	Assign behavior of diagnostic no. 835 (Присвоение поведения для диагностического сообщения 835) (0702)	
	Assign behavior of diagnostic no. 862 (Присвоение поведения для диагностического сообщения 862) (0745)	
	Assign behavior of diagnostic no. 937 (Присвоение поведения для диагностического сообщения 937) (0743)	
	Assign behavior of diagnostic no. 302 (Присвоение поведения для диагностического сообщения 302) (0739)	
	Administration (Администрирование)	→
	Define access code (Установка кода доступа) (0093)	(→ 69)
Device reset (Перезапуск прибора) (0000)		(→ 84)
Activate SW option (Активация программной опции) (0029)		
Software option overview (Обзор программной опции) (0015)		

Подменю «Sensor» (Сенсор)

Sensor (Сенсор) →		
	Measured values (Измеренные значения) →	(→ ⓘ 71)
	Process variables (Переменные процесса) →	(→ ⓘ 71)
	Volume flow (Объемный расход) (1847)	(→ ⓘ 71)
	Mass flow (Массовый расход) (1838)	(→ ⓘ 71)
	Conductivity (Электропроводность) (1850)	(→ ⓘ 72)
	Corrected volume flow (Скоррект. объемный расход) (1851)	(→ ⓘ 72)
	Temperature (Температура) (1853)	(→ ⓘ 72)
	Corrected conductivity (Скорректированная электропроводность) (1853)	(→ ⓘ 72)
	Totalizer 1...3 (Сумматор 1...3) →	(→ ⓘ 72)
	Totalizer value 1...3 (Значение сумматора 1...3) (0911-1...3)	(→ ⓘ 72)
	Totalizer overflow 1...3 (Переполнение сумматора 1...3) (0910-1...3)	(→ ⓘ 72)
	Output values (Выходные значения) →	(→ ⓘ 72)
	Output current 1 (Выходной ток 1) (0361)	(→ ⓘ 73)
	Measured current 1 (Значение измеряемого тока 1) (0366)	(→ ⓘ 73)
	Pulse output 1 (Импульсный выход 1) (0456)	(→ ⓘ 73)
	Output frequency 1 (Выходная частота 1) (0471)	(→ ⓘ 73)
	Switch status 1 (Состояние переключения 1) (0461)	(→ ⓘ 73)
	System units (Единицы системы) →	(→ ⓘ 61)
	Volume flow unit (ЕИ объемного расхода) (0553)	(→ ⓘ 50)
	Volume unit (ЕИ объема) (0563)	(→ ⓘ 51)
	Conductivity unit (ЕИ электропроводности) (0582)	(→ ⓘ 62)
	Temperature unit (ЕИ температуры) (0557)	(→ ⓘ 62)
	Mass flow unit (ЕИ массового расхода) (0554)	(→ ⓘ 50)
	Mass unit (ЕИ массы) (0574)	(→ ⓘ 51)
	Density unit (ЕИ плотности) (0555)	(→ ⓘ 62)
	Corrected volume flow unit (ЕИ скоррект. объемного расхода) (0558)	(→ ⓘ 62)
	Corrected volume unit (ЕИ	(→ ⓘ 62)

скоррект. объема) (0575)		
Date/time format (Формат даты/времени) (2812)		
User-specific units (Пользовательские ЕИ)	→	
		User volume text (Текст польз. ед. объема) (0567)
		User volume offset (Смещение польз. ед. объема) (0569)
		User volume factor (Польз. коэффициент объема)
		User concentration text (Польз. текст массы)
		User mass offset (Смещение польз. ед. массы) (0562)
		User mass factor (Коэф. польз. ед. массы) (0561)
Process parameters (Параметры процесса)	→	(→ 49)
Filter options (Опции фильтра) (6710)		
Flow damping (Выравнивание потока) (6661)		
Flow override (Переопределение расхода) (1839)		
Conductivity damping (Выравнивание электропроводности) (1803)		
Temperature damping (Выравнивание температуры) (1886)		
Conductivity measurement (Измерение электропроводности) (6514)		
		Low flow cut off (Отсечка при низком расходе)
		Assign process variable (Присвоение переменной процесса) (1837)
		On value low flow cutoff (Значение активации отсечки при низком расходе) (1805)
		Off value low flow cutoff (Значение деактивации отсечки при низком расходе) (1804)
		Pressure shock suppression (Подавление гидравлического удара) (1806)
		Empty pipe detection (Контроль заполнения трубы)
		Empty pipe detection (Контроль заполнения трубы) (1860)
		Switch point empty pipe detection (Точка срабатывания для контроля заполнения трубы) (6562)
		Response time part. filled pipe detect. (Время отклика при обнаружении частичного заполнения трубы) (1859)



























	New adjustment (Новая коррекция) (6560)	(→ ⓘ 60)
	Progress (Ход выполнения) (6571)	(→ ⓘ 60)
	Empty pipe adjust value (Значение коррекции для пустой трубы) (6527)	
	Full pipe adjust value (Значение коррекции для заполненной трубы) (6548)	
	Measured value EPD (Значение измеряемой величины для функции контроля заполнения трубы) (6559)	
	Electrode cleaning circuit (Функция очистки электродов)1)	(→ ⓘ 66)
	Electrode cleaning circuit (Функция очистки электродов) (6528)	(→ ⓘ 67)
	ECC duration (Длительность очистки электродов) (6555)	(→ ⓘ 67)
	ECC recovery time (Время восстановления после очистки электродов) (6556)	(→ ⓘ 67)
	ECC cleaning cycle (Цикл очистки электродов) (6557)	(→ ⓘ 67)
	ECC Polarity (Полярность при очистке электродов) (6631)	(→ ⓘ 67)
	External compensation (Внешнее значение компенсации)	
	External value (Внешнее значение) (6707)	
	External temperature (Внешнее значение температуры) (6673)	
	External density (Внешнее значение плотности) (6630)	
	Fixed density (Фиксированная плотность) (6623)	
	Reference density (Эталонная плотность) (1885)	
	Sensor adjustment (Настройка сенсора)	
	Installation direction (Ориентация при установке) (1809)	(→ ⓘ 63)
	Integration time (Время интеграции) (6533)	
	Measuring period (Период измерения) (6536)	
	Process variable adjustment (Коррекция переменной процесса)	
	Volume flow offset (Смещение объемного расхода) (1841)	
	Volume flow factor (Коэффициент объемного расхода) (1846)	
	Mass flow offset (Смещение массового расхода) (1831)	

	Mass flow factor (Коэффициент массового расхода) (1832)
	Conductivity offset (Смещение электропроводности) (1848)
	Conductivity factor (Коэффициент электропроводности) (1849)
	Corrected volume flow offset (Смещение скорректированного объемного расхода) (1866)
	Corrected volume flow factor (Коэффициент скорректированного объемного расхода) (1867)
	Temperature offset (Смещение температуры) (1870)
	Temperature factor (Коэффициент температуры) (1871)
Calibration (Калибровка) →	
Nominal diameter (Номинальный диаметр) (2807)	
Calibration factor (Коэффициент калибровки) (6025)	
Zero point (Нулевая точка) (6195)	
Conductivity calibration factor (Коэффициент калибровки электропроводности) (6718)	

¹⁾ Код заказа для раздела «Пакет прикладных программ», опция ЕС «ЕСС (функция очистки электродов)»

Подменю «Output» (Выход)

Output (Выход) →	Current output 1 (Токовый выход 1) →	(→ 📄 50)
	Assign current output (Присвоение токового выхода) (0359)	(→ 📄 50)
	Current span (Диапазон тока) (0353)	(→ 📄 50)
	Fixed current (Постоянная сила тока) (0365)	
	0/4 mA value (Значение 0/4 мА) (0367)	(→ 📄 50)
	20 mA value (Значение 20 мА) (0372)	(→ 📄 50)
	Measuring mode (Режим измерения) (0351)	
	Damping output (Демпфирование выхода) (0363)	(→ 📄 58)
	Response time (Время отклика) (0378)	
	Failure mode (Режим отказа) (0364)	(→ 📄 51)
	Failure current (Ток отказа) (0352)	(→ 📄 51)
	Output current 1 (Выходной ток 1) (0361)	(→ 📄 73)
	Measured current 1 (Значение измеряемого тока 1) (0366)	(→ 📄 73)
	Pulse/frequency/switch output 1 (Импульсный/частотный/релейный выход 1) →	(→ 📄 51)

Operating mode (Рабочий режим) (0469)	(→  51)
Assign pulse output (Установка импульсного выхода) (0460)	(→  51)
Value per pulse (Значение импульса) (0455)	(→  51)
Pulse width (Длительность импульса) (0452)	(→  51)
Measuring mode (Режим измерения) (0351)	
Failure mode (Режим отказа) (0480)	(→  52)
Pulse output 1 (Импульсный выход 1) (0456)	(→  73)
Assign frequency output (Установка частотного выхода) (0478)	(→  52)
Minimum frequency value (Мин. значение частоты) (0453)	(→  53)
Maximum frequency value (Макс. значение частоты) (0454)	(→  53)
Measuring value at minimum frequency (Измеренное значение при минимальной частоте) (0476)	(→  53)
Measuring value at maximum frequency (Измеренное значение при максимальной частоте) (0475)	(→  53)
Measuring mode (Режим измерения) (0479)	
Damping output (Выравнивание выхода)	
Response time (Время отклика) (0491)	
Failure mode (Режим отказа) (0451)	(→  53)
Failure frequency (Частота при сбое) (0474)	(→  53)
Output frequency 1 (Выходная частота 1) (0471)	(→  73)
Switch output function (Функция релейного выхода) (0481)	(→  54)
Assign diagnostic behavior (Назначение поведения диагностики) (0482)	(→  54)
Assign limit (Установка лимита) (0483)	(→  54)
Switch-on value (Значение включения) (0466)	(→  54)
Switch-off value (Значение выключения) (0464)	(→  54)
Assign flow direction check (Присвоение проверки направления потока) (0484)	(→  54)
Assign status (Присвоение состояния) (0485)	(→  54)
Switch-on delay (Время задержки включения) (0467)	(→  54)
Switch-off delay (Задержка выключения) (0465)	(→  54)
Failure mode (Режим отказа) (0486)	(→  54)
Switch status 1 (Состояние переключения 1) (0461)	(→  73)
Invert output signal (Инвертирование выходного сигнала) (0470)	(→  52)

Подменю «Communication» (Связь)

Communication (Связь) →		
	HART input (Вход HART) →	(→ 56)
	Configuration (Конфигурация) →	
	Capture mode (Режим захвата) (7001)	(→ 57)
	Device ID (ID прибора) (7007)	(→ 57)
	Device type (Тип прибора) (7008)	(→ 57)
	Manufacturer ID (ID изготовителя) (7009)	(→ 57)
	Burst command (Команда пакетного режима) (7006)	(→ 57)
	Slot number (Номер гнезда) (7010)	(→ 57)
	Timeout (Тайм-аут) (7005)	(→ 57)
	Failure mode (Режим отказа) (7011)	(→ 57)
	Failure value (Значение при сбое) (7012)	(→ 57)
	Input (Вход) →	
	Value (Значение) (7003)	
	Status (Состояние) (7004)	
	HART output (Выходные данные HART) →	(→ 45)
	Configuration (Конфигурация) →	
	Burst mode (Пакетный режим) (0208)	
	Burst command (Команда пакетного режима) (0207)	
	HART address (Адрес HART) (0219)	
	No. of preambles (Количество преамбул) (0217)	
	HART short tag (Краткий тег HART) (0220)	
	Information (Информация) →	(→ 84)
	Device revision (Версия прибора) (0204)	(→ 85)
	Device ID (ID прибора) (0221)	(→ 85)
	Device type (Тип прибора) (0222)	(→ 85)
	Manufacturer ID (ID изготовителя) (0223)	(→ 85)
	HART revision (Версия HART) (0205)	..
	HART descriptor (Дескриптор HART) (0212)	

	HART message (Сообщение HART) (0216)	
	Hardware revision (Версия аппаратного обеспечения) (0206)	
	Software revision (Версия программного обеспечения) (0224)	
	HART date code (Код даты HART) (0202)	→
	Output (Выход)	(→ ⓘ 45)
	Assign PV (Присвоение первой переменной) (0234)	
	Primary variable (PV) (Первая переменная) (0201)	
	Assign SV (Присвоение второй переменной) (0235)	
	Secondary variable (SV) (Вторая переменная) (0226)	
	Assign TV (Присвоение третьей переменной) (0236)	
	Tertiary variable (TV) (Третья переменная) (0228)	
	Assign QV (Присвоение четвертой переменной) (0237)	
	Quaternary variable (QV) (Четвертая переменная) (0203)	
Web server (Веб-сервер)		→ (→ ⓘ 36)
	Web server language (Язык веб-сервера) (7221)	
	MAC address (Аппаратный адрес) (7214)	
	IP address (IP-адрес) (7209)	
	Subnet mask (Маска подсети) (7211)	
	Default gateway (Адрес шлюза по умолчанию) (7210)	
	Web server functionality (Функционирование веб-сервера) (7222)	

Подменю «Application» (Область применения)

Application (Область применения)	→	
Reset all totalizers (Сброс всех сумматоров) (2806)		(→ ⓘ 74)
Totalizer 1...3 (Сумматор 1...3)	→	(→ ⓘ 63)
Assign process variable (Присвоение переменной процесса) (0914)		(→ ⓘ 63)
Unit totalizer (Единицы измерения в сумматоре) (0915)		(→ ⓘ 54)
Totalizer operation mode (Рабочий режим сумматора)		(→ ⓘ 63)

Control Totalizer 1...3 (Управление сумматором 1...3) (0912-1...3)	(→ ⓘ 74)
Preset value 1...3 (Предварительное значение 1...3) (0913-1...3)	(→ ⓘ 74)
Failure mode (Режим отказа) (0901)	(→ ⓘ 63)
Concentration (Концентрация) →	
Concentration unit (ЕИ концентрации)	
User concentration text (Польз. текст концентрации)	
User concentration factor (Польз. коэффициент концентрации)	
User concentration offset (Польз. смещение концентрации)	
A 0	
A 1...4	
B 1...3	

Подменю «Diagnostics» (Диагностика)

Diagnostics (Диагностика) →	(→ ⓘ 75)
Actual diagnostics (Текущая диагностика) (0691)	(→ ⓘ 82)
Timestamp (Временная метка) (0667)	
Previous diagnostics (Предыдущая диагностика) (0690)	(→ ⓘ 82)
Timestamp (Временная метка) (0672)	
Operating time from restart (Время работы после перезапуска) (0653)	(→ ⓘ 82)
Operating time (Время работы) (0652)	(→ ⓘ 82)
Diagnostic list (Перечень сообщений диагностики) →	(→ ⓘ 82)
Diagnostics 1...5 (Диагностическое сообщение 1...5) (0692-1...5)	(→ ⓘ 82)
Timestamp 1...5 (Временная метка 1...5) (0683-1...5)	
Event logbook (Журнал событий) →	(→ ⓘ 82)
Filter options (Опции фильтра) (0705)	(→ ⓘ 83)
Device information (Информация о приборе) →	(→ ⓘ 84)

Device tag (Обозначение прибора) (0011)	(→ ⓘ 85)
Serial number (Серийный номер) (0009)	(→ ⓘ 85)
Firmware version (Версия программного обеспечения) (0010)	(→ ⓘ 85)
Device name (Название прибора) (0013)	(→ ⓘ 85)
Order code (Код заказа) (0008)	(→ ⓘ 85)
Extended order code 1...3 (Расширенный код заказа 1...3) (0023-1...3)	(→ ⓘ 85)
Configuration counter (Счетчик изменений конфигурации) (0233)	
ENP version (Версия ENP) (0012)	(→ ⓘ 85)
Min/max values (Мин./макс. значения)	→
Reset min/max values (Сброс мин./макс. значений) (6151)	
	Main electronic temperature (Температура главного электронного модуля)
	→
	Minimum value (Минимальное значение) (6547)
	Maximum value (Максимальное значение) (6545)
	Temperature (Температура)
	→
	Minimum value (Минимальное значение) (6030)
	Maximum value (Максимальное значение) (6029)
Heartbeat¹⁾	→
	(→ ⓘ 109)
	Heartbeat base settings (Базовые параметры Heartbeat)
	→
	Plant operator (Оператор установки) (2754)
	Location (Местоположение) (2751)
	Performing verification (Выполнение проверки)
	→
	Year (Год) (2846)
	Month (Месяц) (2845)
	Day (День) (2842)
	Hour (Час) (2843)

AM/PM (До полудня/после полудня) (2813)

Minute (Минута) (2844)

External device information
(Внешняя информация о приборе)
(12101)

Start verification (Начало поверки)
(12127)

Progress (Ход выполнения) (2808)

Status (Состояние) (12153)

Overall result (Итоговый результат)
(12149)

Verification results (Результаты поверки)

Date/time (Дата/время) (12142)

Verification ID (ID поверки)
(12141)

Operating time (Время работы)
(12126)

Overall result (Итоговый результат)
(12149)

Sensor (Сенсор) (12152)

Sensor electronic module
(Электронный модуль сенсора)
(12151)

I/O module (Модуль ввода/вывода) (12145)

Monitoring results (Результаты мониторинга)

Noise (Шум) (12158)

Coil current shot time (Время замыкания тока катушки) (12150)

Reference electrode potential against PE (Потенциал электрода сравнения относительно заземления) (12155)

Simulation (Моделирование)

→

(→ ⓘ 67)

Assign simulation process variable
(Присвоение переменной моделирования процесса) (1810)

(→ ⓘ 68)

Value process variable (Значение переменной процесса) (1811)

(→ ⓘ 68)

Simulation current output 1
(Моделирование токового выхода 1) (0354)

(→ ⓘ 68)

Value current output 1 (Значение токового выхода 1) (0355)	(→ ⓘ 68)
Frequency simulation (Моделирование частотного выхода) (0472-1...#)	(→ ⓘ 68)
Frequency value (Значение частоты) (0473-1...#)	(→ ⓘ 68)
Pulse simulation (Моделирование импульсного выхода) (0458-1...#)	(→ ⓘ 68)
Pulse value («Вес» импульса) (0459-1...#)	(→ ⓘ 68)
Switch output simulation (Моделирование релейного выхода) (0462-1...#)	(→ ⓘ 68)
Switch status (Состояние переключения) (0463-1...#)	(→ ⓘ 68)
Simulation device alarm (Моделирование аварийного сигнала прибора) (0654)	(→ ⓘ 68)
Simulation diagnostic event (Моделирование события диагностики) (0737)	(→ ⓘ 68)

¹⁾ Код заказа пакета прикладных программ, опция EB 'Проверка + мониторинг работоспособности', см. специализированную документацию по прибору

Предметный указатель

11 Версия программного обеспечения.....	104	Данные версии для прибора.....	49
AMS Device Manager		Данные для связи.....	49
Назначение.....	47	Дата изготовления.....	15, 16
Applicator.....	112	Деактивация защиты от записи.....	81
Device revision (Версия прибора).....	49	Декларация соответствия.....	10
Diagnostic list (Перечень сообщений диагностики).....	99	Диагностическая информация	
Event list (Список событий).....	99	FieldCare.....	92
Field Communicator		Конструкция, описание.....	93
Функция.....	48	Меры по устранению.....	94
Field Communicator 475.....	48	Обзор.....	94
Field Xpert		Светодиодные индикаторы.....	92
Функция.....	45	Диаграммы зависимости.....	120
Field Xpert SFX350.....	45	Диапазон измерения.....	112
FieldCare.....	45	Диапазон температур	
Установление соединения.....	46	Температура хранения.....	18
Файл описания прибора.....	49	Диапазон температур среды.....	120
Функция.....	45	Диапазон температур хранения.....	119
HART input (Вход HART)		Диапазон температуры окружающей среды.....	21
Настройка.....	63	Директива по оборудованию, работающему под давлением.....	127
ID изготовителя.....	49	Дисплей	
Operation (Управление).....	86	Необработанные диагностические сообщения.....	98
SIMATIC PDM.....	47	Предыдущие диагностические сообщения.....	98
Функция.....	47	Дистанционное управление.....	125
W@M.....	105, 106	Документ	
W@M Device Viewer.....	14, 106	Назначение.....	5
Адаптация поведения диагностики.....	94	Документация по прибору	
Адаптация сигнала состояния.....	94	Дополнительная документация.....	7
Активация защиты от записи.....	81	Дополнительная документация.....	128
Аппаратная защита от записи.....	83	ЕСС (Очистка электродов).....	77
Архитектура системы		Задачи обслуживания	
Измерительная система.....	112	Замена уплотнений.....	105
Безопасность.....	8	Задачи по техобслуживанию.....	105
Безопасность изделия.....	10	Замена	
Безопасность рабочего места.....	10	Детали прибора.....	106
Блокировка прибора, состояние.....	86	Замена уплотнений.....	105
Варианты управления.....	37	Запасные части.....	106
Ввод в эксплуатацию.....	54	Зарегистрированные товарные знаки.....	7
Настройка измерительного прибора.....	54	Защита настройки параметров.....	81
Расширенная настройка.....	71	Защита от записи	
Версия программного обеспечения.....	49	Посредством переключателя блокировки.....	83
Вес		С помощью кода доступа.....	83
Транспортировка (примечания).....	18	Знак.....	126
Вибрации.....	22	Идентификатор типа прибора.....	49
Вибростойкость.....	119	Идентификация измерительного прибора.....	14
Влияние		Измерительная система.....	112
Температура окружающей среды.....	119	Измерительный прибор	
Внутренняя очистка.....	105, 119	Configuration (Конфигурация).....	54
Возврат прибора.....	106	Демонтаж.....	106
Вращение модуля дисплея.....	26	Интеграция по протоколу HART.....	49
Время отклика при измерении температуры.....	118	Конструкция.....	13
Вход.....	112	Монтаж сенсора.....	24
Входные прямые участки.....	21	Монтаж сенсора	
Вывод значений на экран		Монтаж уплотнений.....	25
Статус блокировки.....	86	Монтаж сенсора	
Выход.....	114	Очистка с помощью скребков.....	25
Выходной сигнал.....	114	Монтаж сенсора	
Выходные прямые участки.....	21	Сварные соединения.....	24
Гальваническая развязка.....	116	Монтаж сенсора	
Герметичность под давлением.....	120	Установка колец заземления.....	25
Главный электронный модуль.....	13	Переоборудование.....	106
Давление в системе.....	22	Подготовка к монтажу.....	23
		Подготовка к электрическому подключению.....	31
		Ремонт.....	106
		Утилизация.....	106
		Измеряемые величины	

Измеряемые	112	Наружная очистка	105
Расчетные.....	112	Нормативы	126
Инспекционный контроль		Обзор	
Подключение	36	Меню управления.....	130
Инструменты		Область применения	8, 112
Для монтажа	23	Остаточные риски	10
Транспортировка	18	Оборудование для измерений и испытаний	105
Электрическое подключение.....	29	Окружающая среда.....	119
Инструменты для подключения.....	29	Вибростойкость	119
Информация об этом документе	5	Механические нагрузки.....	119
Использование измерительного прибора		Температура хранения	119
Крайние случаи.....	8	Ударопрочность	119
Неправильное использование	8	Ориентация (вертикальная, горизонтальная)	20
История событий.....	99	Отсечка при низком расходе.....	116
Кабельные вводы		Очистка	
Технические данные	117	Внутренняя очистка	105
Кабельный ввод		Наружная очистка	105
Степень защиты	36	Параметры настройки	
Клеммы	117	Current output (Токовый выход)	56
Код заказа	15, 16	Device reset (Сброс прибора).....	101
Компоненты прибора	13	Device tag (Обозначение прибора).....	54
Конструкция		Empty pipe detection (Контроль заполнения трубы)	70
Измерительный прибор.....	13	HART input (Вход HART)	63
Контрольный список		Low flow cut off (Отсечка при низком расходе).....	67
Проверка после подключения	36	Output conditioning (Модификация выхода)	65
Проверка после установки	27	Pulse/frequency/switch output	
Контур заземления.....	34, 117	(Импульсный/частотный/релейный выход)	57
Максимальная погрешность измерения.....	117	Sensor adjustment (Настройка сенсора).....	72
Маркировка CE.....	10, 126	Simulation (Моделирование)	79
Мастер		System units (Единицы системы)	71
Current output 1...2 (Токовый выход 1...2)	56	Адаптация измерительного прибора к рабочим условиям	
Define access code (Установка кода доступа).....	83	процесса.....	89
Display (Дисплей)	62	Местный дисплей	62
Empty pipe detection (Контроль заполнения трубы).....	70	Сброс сумматора	89
Low flow cut off (Отсечка при низком расходе)	67	Сброс сумматора	89
Output conditioning (Модификация выхода)	65	Сумматор	74
Pulse/frequency/switch output		Функция очистки электродов (Electrode Cleaning	
(Импульсный/частотный/релейный выход) .. 57, 58, 59		Circuitry, ECC).....	77
Материалы.....	122	Паспортная табличка	
Менеджер устройств AMS.....	47	Преобразователь.....	15
меню		Сенсор.....	16
Operation (Управление)	86	Переключатель защиты от записи.....	83
Меню		Переходники	23
Diagnostics (Диагностика)	98	Повторная калибровка	105
Setup (Настройка)	54	Повторяемость	118
Для настройки измерительного прибора	54	Подготовка к монтажу	23
Для определенных параметров	71	Подготовка к подключению	31
Меню управления		Подключение измерительного прибора	31
Меню, подменю.....	38	подменю	
Обзор меню с параметрами	130	Burst configuration 1...3 (Конфигурация пакетного	
Подменю и роли пользователей	39	режима 1...3)	52
Структура	38	Configuration (Конфигурация)	63
Место монтажа	19	Device information (Информация о приборе)	101
Механические нагрузки.....	119	Electrode cleaning circuit (Функция очистки электродов)	
Монтаж	19	77
Монтажные инструменты.....	23	Operation (Управление)	89
Монтажные размеры	21	Process variables (Переменные процесса).....	86
Название прибора		Sensor adjustment (Настройка сенсора).....	72
Преобразователь.....	15	Simulation (Моделирование)	79
Сенсор.....	16	System units (Единицы системы)	71
Назначение.....	8	Totalizer 1...3 (Сумматор 1...3)	74
Назначение документа	5	Выходные значения	87
Назначение контактов	30, 31	Сумматор.....	87
Направление потока	20	Подменю	
Напряжение питания	116	Define access code (Установка кода доступа).....	83

Event list (Список событий)	99	Структура	
Process variables (Переменные процесса)	86	Меню управления	38
Web server (Веб-сервер)	42	Температура окружающей среды	
Обзор	39	Влияние	119
Поиск и устранение неисправностей	91	Температура хранения	18
Общая информация		Технические данные, обзор	112
Потеря давления	121	Транспортировка измерительного прибора	18
Потребляемая мощность	117	Требования к монтажу	
Потребляемый ток	117	Монтажные размеры	21
Предельное значение расхода	120	Требования к персоналу	8
Преобразователь		Ударопрочность	119
Вращение модуля дисплея	26	Условия монтажа	
Подключение сигнальных кабелей	31	Спускные трубы	19
Приемка	14	Частично заполненные трубы	20
Примеры подключения, контур заземления	34	Условия окружающей среды	
Принцип работы	112	Диапазон температуры окружающей среды	21
Принципы управления	39	Условия процесса	
Присоединения к процессу	124	Потеря давления	121
Проверка		Условия установки	
Монтаж	27	Вибрации	22
Полученные материалы	14	Входной и выходной прямые участки	21
Проверка после монтажа	54	Давление в системе	22
Проверка после подключения (контрольный список)	36	Место монтажа	19
Проверка после установки (контрольный список)	27	Ориентация	20
Проверка функционирования	54	Переходники	23
Программное обеспечение		Условия хранения	18
Версия	49	Услуги Endress+Hauser	
Дата выпуска	49	Ремонт	106
Протокол HART		Установка кода доступа	83
Отображаемые величины	49	Установка параметра	
Переменные прибора	49	Burst configuration 1...3 (Конфигурация пакетного	
Прочие стандарты и директивы	127	режима 1...3) (подменю)	52
Рабочие условия процесса		Configuration (Конфигурация) (подменю)	63
Medium temperature (Температура среды)	120	Current output 1...2 (Токовый выход 1...2) (мастер)	56
Герметичность под давлением	120	Device information (Информация о приборе) (меню) ..	101
Предельное значение расхода	120	Diagnostics (Диагностика) (меню)	98
Электропроводность	120	Display (Дисплей) (мастер)	62
Рабочий диапазон измерения расхода	113	Electrode cleaning circuit (Функция очистки электродов)	
Расширенный код заказа		(подменю)	77
Преобразователь	15	Empty pipe detection (Контроль заполнения трубы)	
Сенсор	16	(мастер)	70
Ремонт	106	Low flow cut off (Отсечка при низком расходе) (мастер) ..	67
Указания	106	Output conditioning (Модификация выхода) (мастер) ..	65
Ремонт прибора	106	Output values (Выходные значения) (подменю)	87
Ремонт прибора	106	Pulse/frequency/switch output	
Роли пользователей	39	(Импульсный/частотный/релейный выход) (мастер)	
Санитарная совместимость	126	57, 58, 59
Сбой питания	117	Sensor adjustment (Настройка сенсора) (подменю)	72
Сенсор		Setup (Настройка) (подменю)	54
Монтаж	24	Simulation (Моделирование) (подменю)	79
Сервисная служба Endress+Hauser Maintenance		System units (Единицы системы) (подменю)	71
(Обслуживание)	105	Totalizer (Сумматор) (подменю)	87
Серийный номер	15, 16	Totalizer 1...3 (Сумматор 1...3) (подменю)	74
Сертификаты	126	Web server (Веб-сервер) (подменю)	42
Сертификаты по взрывозащищенному исполнению	126	Подменю	86
Сигнал при сбое	115	Подменю Operation (Управление)	89
Сигналы состояния	93	Установленные электроды	124
Системная интеграция	49	Утилизация	106
Служебный интерфейс (CDI-RJ45)	125	Утилизация упаковки	19
Соединительный кабель	29	Файлы описания прибора	49
Специальные инструкции по подключению	36	Фильтрация журнала событий	100
Спецификация измерительной трубы	121	Функции	
Спускные трубы	19	Field Communicator	48
Среды	8	Field Communicator 475	48
Степень защиты	36	Field Xpert	45
Степень защиты	119		

SIMATIC PDM	47	Ручной программатор	44
Менеджер устройств AMS	47	Ручные программаторы	125
Функция очистки (CIP)	119	Степень защиты	36
Функция стерилизации (SIP)	119	Управляющее ПО	
Частично заполненные трубы	20	Со связью по протоколу HART	44, 125
Чтение значений измеряемых величин	86	Через служебный интерфейс (CDI-RJ45)	45
Шероховатость поверхности	124	Управляющее ПО	44
Эксплуатационная безопасность	10	Устройства управления	125
Электрическое подключение		Электромагнитная совместимость (ЭМС)	119
Commubox FXA195	125	Электронный модуль ввода-вывода	31
Commubox FXA195	44	Электронный модуль ввода-вывода	13
Field Communicator	44, 125	Электропроводность	120
Web server (Веб-сервер)	44	Эталонные рабочие условия	117
Измерительный прибор	29	Языки, возможности управления	126

www.addresses.endress.com
